



# BPV 660

High-Power FM/AM/CD Receiver with Detachable Face

Autoradio FM/AM à Lecteur CD de Forte Puissance et à Face Amovible

Receptor FM/AM/Reproductor de CD de Alta Potencia y con Panel Extraíble

Rádio FM/AM/CD de Alta Potência com Face Removível

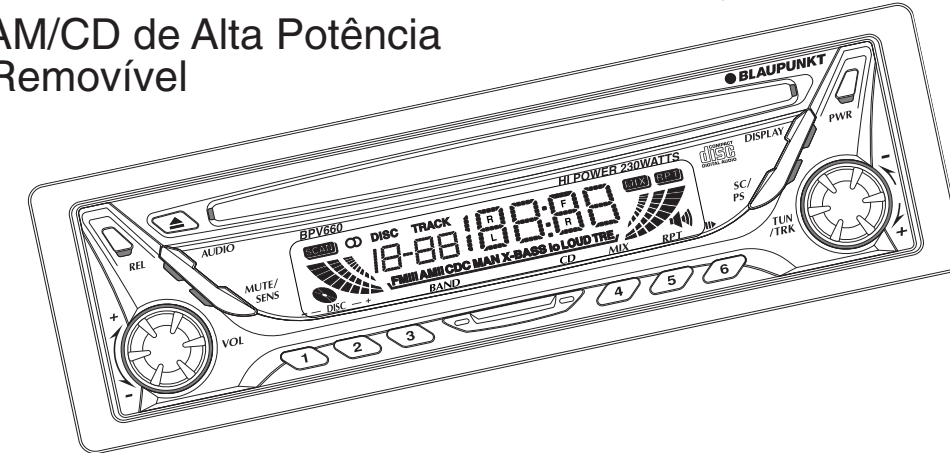

Robert Bosch Corporation  
Sales Group —  
Blaupunkt Division  
2800 South 25th Avenue,  
Broadview, Illinois 60155  
<http://www.blaupunktUSA.com/>



ENGLISH

FRANÇAIS

ESPAÑOL

PORTUGUÊS



## FCC WARNING

This equipment has been tested and found to comply with the limits for a Class B device, pursuant to Part 15 of the FCC Rules. These limits are designed to provide reasonable protection against harmful interference in a residential installation. This equipment generates, uses, and can radiate radio frequency energy, and, if not installed and used in accordance with instructions, may cause harmful interference with radio communications. However, there is no guarantee that radio interference will not occur in particular installation. If this equipment does cause harmful interference to radio or television reception, which can be determined by turning the equipment off and on, the user is encouraged to consult the dealer or an experienced radio/TV technician for help. You are cautioned that any changes or modifications not expressly approved in this manual could void your authority to operate this equipment.

## Features

- **Detachable front panel**
- **Built-in power amplifier (max. output : 57.5W x 4ch)**
- **FM/AM PLL Synthesizer tuner**
- **30 Station preset memory**
- **Travel Store / Scan tuning**
- **Auxiliary input**  
Requires use of Blaupunkt Part 7 607 897 093 and F00E500029.
- **Optional IR Remote Controls**
- **CD changer control**  
Requires use of Blaupunkt Part F00E500029.  
(IDC-A09, CDC-A08, CDC-A071, CDC-A05\*)  
\* CDC-A05 requires use of accessory cable # 7 607 889 093, available separately.

## Precautions

- Avoid installing the unit where it would be subject to high temperatures, such as in direct sunlight or a hot air stream from the heater, or where it would be subject to dust, dirt, or excessive vibration.
- Do not turn on the unit if the temperature inside the car is very high. Always cool down the unit before usage. Parking your car in direct sunlight will result in a temperature rise.
- If the unit does not turn on, check the connections first. Then check whether the fuse at the back of the unit is blown.
- Carefully read this manual before using the unit. If you encounter any problems that are not covered in this manual, please consult the dealer where you purchased the unit or the dealer nearest to you.
- This unit has been designed specifically for playback of compact discs bearing the following mark. Other discs cannot be played.



## Handling Compact Discs

- Be careful when removing a compact disk after the playback is completed because the disk may be extremely hot.
- Do not use non-conventional discs such as heart-shaped, octagonal discs, etc. The player could be damaged.
- Do not expose compact discs to direct sunlight or any heat source.
- Check all compact discs before playing, and discard cracked, scratched or warped discs.
- Wipe dirty or damp discs outward from the centre with a soft cloth.
- Do not use any solvents such as commercially available cleaners, antistatic spray, or thinner to clean the compact discs.

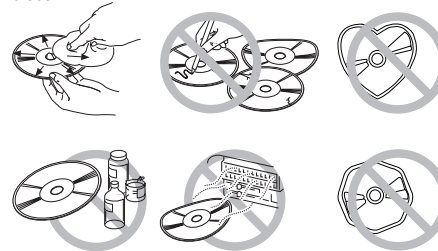

## Handling the Front Panel

### Attaching the Front Panel

Place the right hand side of the front panel so that the parts Ⓐ of the front panel are engaged with the parts Ⓑ of the unit as shown below. Then push the left hand side of the front panel until it is securely locked.

### Detaching the Front Panel

Remove the CD from the unit, if any, and turn off the power of the unit. Press the **REL** to unlock the front panel from the unit. Grasp the front panel as shown below and remove it from the unit.

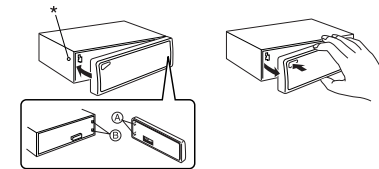

### Security

To avoid theft or loss of the front panel, you can inactivate the release button **REL** by installing the screw provided.

1. Unscrew the bolt marked \* at the left front side of the unit. (See diagram above)
2. Attach the front panel.
3. Select a locking screw from the mounting hardware (See page 8) and screw it into the same hole to fasten the front panel.

### Notes

- Do not press hard on the front panel when affixing it to the unit. No more than light to moderate pressure should be needed.
- Make sure there is no dust or dirt on the electrical terminals on the back of the front panel as this could cause intermittent operation or other malfunctions.

ENGLISH



## Identification of Controls

### Front Panel

ENGLISH

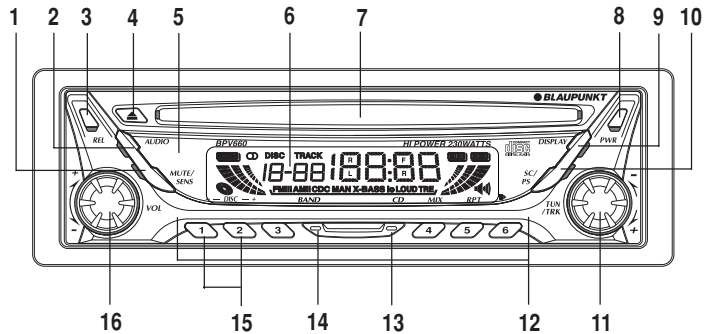

- 1 MUTE/SENS** button  
Mutes the sound. Switches the seek sensitivity between local and distance.
- 2 AUDIO** button  
Audio control selector; Bass, Treble, Loudness, X-BASS, Balance, Fader & Level Meter.
- 3 REL** button  
Releases the detachable front panel.
- 4 Eject** ▲ button  
Ejects the CD. Reset the unit.
- 5 Infrared Sensor** (behind acrylic fascia)  
Permits wireless remote control of AM/FM/CD and CD changer with RC-823 credit card style remote.
- 6 LCD Display window**
- 7 CD** insertion slot  
Insert the CD here.
- 8 PWR** button  
Turns the power of the unit on or off.
- 9 DISPLAY** button  
Display selector. Display priority setting. Clock adjustment.
- 10 SC/PS** button  
Scan tuning. Preset scan tuning. Scan play in CD/CDC mode.
- 11 TUN/TRK** dial  
Used to tune in to the desired station.

E-2

- 12 PRESET MEMORY** button  
During radio reception :  
① - ⑥ ; For Preset memory  
During CD mode :  
④MIX ; For Mix play (Mix & Mix all during CDC)  
⑤/RPT ; For Repeat play  
⑥/P ; For Pause
- 13 CD** button  
Selects the operating source (CD, CD changer or AUX).
- 14 BAND** button  
Selects the AM/FM band & Travel store.
- 15 DISC SELECT** button  
Select the desired CD in CDC (CD changer) mode.
- 16 VOL** dial  
Adjusts the volume level and audio control.

### Remote Control (Optional)

You can operate your receivers basic AM, FM, CD & CDC features via an optional IR Remote Control. Optional Credit Card type and Steering Wheel mounted remotes are available.

### LCD Display

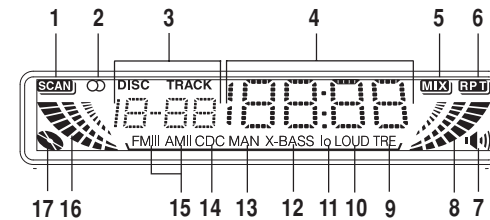

- 1 SCAN** indicator
- 2 STEREO** signal indicator
- 3 DISC/TRACK** Number indicator
- 4 Main display section**
- 5 MIX** Mode indicator
- 6 RPT** Mode indicator
- 7 X-BASS** level indicator
- 8 R-ch** Level Meter
- 9 Treble** indicator
- 10 LOUD** indicator
- 11 lo(Local)** indicator
- 12 X-BASS/BAS** indicator
- 13 MAN(Manual tuning)** indicator
- 14 CD Changer** indicator
- 15 AM/FM** indicator
- 16 L-ch** Level Meter
- 17 DISC IN** indicator



## General Operations

### Turning the power On/Off

Press the **PWR** to turn the unit On or Off.

### Volume Level Control and Memory

Rotate the VOL dial to adjust the volume. It is also possible to set turn-on volume level by following the procedure explained below.

1. Rotate the VOL dial until it is set at the required volume.



2. Press the **PWR** for two or more seconds. The power will be switched off and the current volume level recorded.

### Muting the sound

Press **MUTE / SENS**.  
The R-ch/L-ch Level Meter flashes.  
To restore the previous volume level, press **MUTE / SENS** again.

### Setting the Clock

The clock uses a 12-hour display system.

1. Turn the ignition key to the ON position.
2. Press the **PWR** to turn on the unit.
3. Press and hold the **DISPLAY** for more than two seconds to enter the Clock setting mode.
4. Use the following buttons and dial to set the clock. (The blinking section can be adjusted.)

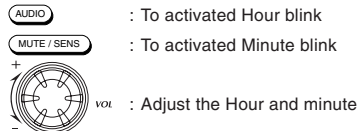

5. Press the **DISPLAY** momentarily to complete the Clock setting mode.

### Ignition-off Clock Recall

The display will illuminate showing the time and then automatically shut off after 5 seconds.

Press the **DISPLAY** while the ignition switch is in the " OFF " position.

### Display Priority Selector

Each time the **DISPLAY** is pressed, the display window will change as shown below ;

- **Radio mode**  
Frequency and Clock.
- **CD / CDC(CD changer) mode**  
Elapsed time and Clock.



## Adjusting the Sound Characteristics

1. Press the **AUDIO** to select the desired adjustment mode as follows;

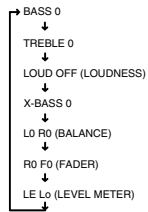

2. Rotate the VOL dial to adjust the selected item. Use the following tables as a guide for adjusting the settings in each mode. Adjust within 5 seconds after selecting the item. After 5 seconds, the unit returns to previous indication.

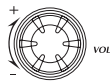

Adjustment Range

<b>BASS</b>	BASS -5	BASS 5	
<b>TREBLE</b>	TREBLE -5	TREBLE 5	
<b>LOUDNESS</b>	LOUD OFF	LOUD ON	
<b>X-BASS</b>	X-BASS 0	X-BASS 4	
<b>BALANCE</b>	L9 R0(Full left)	L0 R9(Full right)	
<b>FADER</b>	R9 F0(Full rear)	R0 F9(Full front)	
<b>LEVEL METER</b>	OFF	Lo (Normal)	Hi (High)

**Tip**

Settings for BASS, TREBLE, LOUDNESS and XBASS can be made to each of the following modes independently: FM, AM, CD, CD Changer and AUX.

## Enhancing the bass sound

For extended bass centered @ 72Hz, Blaupunkt's X-BASS function can be set for either each band and CD mode.

You can select :

- X-BASS 1 : Enhanced BASS level (low).
- X-BASS 2 : Enhanced BASS level (Middle).
- X-BASS 3 : Enhanced BASS level (High).
- X-BASS 4 : Enhanced BASS level (Very high).
- X-BASS 0 : No BASS enhanced.

Press the **AUDIO** to display the " X-BASS " on the display window. Each time you rotate the VOL dial, the current mode appears on the display window and the mode change as follows:

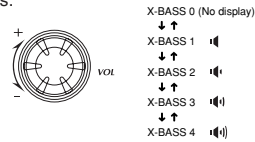

**Note**

Reduce XBASS level if your combination of speakers and add-on amplifiers sound distorted at the preferred sound level.

## Level Meter Sensitivity selection

The sensitivity of the level meter display can be switched.

You can select :

- OFF (No indication)
- Low : Normal (Low) sensitivity.
- High : High sensitivity.

1. Press the **AUDIO** to display the " LE Lo " on the display window.

2. Rotate the VOL dial to select the desired meter sensitivity.

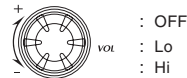

## Switching the Source (Selecting auxiliary input)

You can connect auxiliary equipment (Portable cassette player, etc) to this radio via optional AUX-IN cable. (See page 9)

Each time the **CD** is pressed, the operation source will change over as shown below;

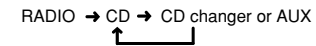

Press the **BAND** to return to tuner mode.

**Note**

If the **CD** button is pressed when no CD has been loaded into the unit, The CD mode will skip to the CD changer mode or AUX mode.

Also, if the CD changer is not connected, the system will move across to the AUX mode regardless of whether auxiliary equipment is connected or not (" AU " will be displayed.) It is not possible to switch to the AUX mode when the CD changer is connected.



## Radio Reception

### Seek Tuning

1. Press the **BAND** to select the desired AM or FM band.  
FM I → FM II → FM III → AM I → AM II  
(FM III & AM II are Travel Store bands.)
2. Rotate the TUN/TRK dial to tune in stations. Tuning automatically stops at a broadcasting frequency. When tuned in to FM stereo broadcasting stations, the "◐" stereo signal indicator will appear on the display window.



### Manual Tuning

1. Press the **BAND** to select the desired AM or FM band.
2. Rotate and hold the TUN/TRK dial for more than 0.5 second to activate the manual tuning mode. "MAN" indicator will appear on the display window. Rotate again to tune in to stations. After 4 seconds of completing Manual Tuning, the tuning control will revert to the Seek Tuning mode.

### Scan Tuning

1. Press the **BAND** to select the desired AM or FM band.
2. Hold the **SC/PS** pressed for less than 2 seconds. The unit will scan the selected band for stations and the unit will stop at each station for 8 seconds, before continuing to the next station. Press the **SC/PS** again to stop Scan Tuning and remain this on the selected frequency.

### Preset Scan Tuning

1. Press the **BAND** to select the desired AM or FM band.
2. Hold the **SC/PS** pressed for more than 2 seconds. The unit will scan preset memory for the 12 stations from the AM I/AM II band or the 18 stations from the FM I/FM II/FM III bands. The unit will stop at each preset station for 8 seconds, before continuing to the next preset station. Press the **SC/PS** again to stop Preset Scan Tuning and remain this on the selected frequency.

### Memorizing Stations Automatically (Travel Store)

1. Press the **BAND** to select the desired AM or FM band.
2. Hold the **BAND** pressed for longer than 2 seconds. Up to 6 stations with strong signals will be automatically stored in preset memory for the selected band. If the radio is in FM I or FM II, it switches to FM III. If the radio is in AM I, it switches to AM II.

#### Note

*This function is available for FM III and AM II.*

### Memorizing Only the Desired Stations

You can store up to 6 stations on each band (18 for FM I, FM II and FM III, 12 for AM I and AM II) in the order of your choice.

1. Press the **BAND** to select the desired band.
2. Rotate the TUN/TRK dial to tune in stations.
3. Press and hold the desired preset memory button (1-6) for about 2 seconds until the frequency indicator flashes twice. The number of the pressed preset memory button appears on the display window.

#### Note

*If when you store another station on the same preset number button, the previously stored station is replaced with new one.*

### Receiving the Memorized Stations

1. Press the **BAND** to select the desired AM or FM band.
2. Press the (1) - (6) momentarily.

### Local/Distant (LO/DX) Selection

This feature is used to select the signal strength at which the radio will stop during Seek Tuning.

Press the **MUTE / SENS** for more than 2 seconds to select the Local setting and only strong (local) stations will be received. The "lo" indicator appears on the display window. Pressing for more than 2 seconds again will select the Distant setting and the radio will stop at a wider range of signals, including weaker more distant stations. The "lo" indicator will go out on the display window. DX is the suggested default setting.

## CD Operations

ENGLISH

### Playing the CD player

#### Loading Discs

Insert the disc into the CD insertion slot with the labeled side facing up. Playback begins automatically.

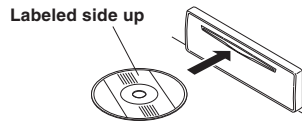

#### **NEVER Insert a 3-inch CD!**

*This unit is designed for playback of standard 5-inch CD's only. Do not attempt to use 3-inch CD singles in this unit, either with or without an adaptor, as damage to the player and/or disc may occur.*



#### Tips

- When a CD is loaded, the  on the display remains lit.

#### Listening to a disc that is already loaded

Press the  to select the CD mode. Playback begins automatically.

#### Pausing Playback

Press the . To resume playback, press the  again.

#### Stopping Playback

Press the  to select the radio reception (FM I, FM II, FM III or AM I, AM II).

#### Ejecting Discs

Press the  to eject the disc.

#### Notes

- The unit will turn on automatically when a CD is inserted if the ignition switch is "ON".
- When the disc is ejected from the CD slot, remove it within 10 seconds; otherwise, the disc will be reloaded automatically.

#### Track Search

Rotate the TUN/TRK dial during CD mode. Track numbers appear in the display window.



- : Playback starts from the beginning of the current track. Rotate again to play the previous track.

+ : Playback starts from the beginning of the next track.

#### Cue / Review

Rotate and hold the TUN/TRK dial. Release when you have found the desired point.



- : To search backward.

+ : To search forward.

#### Scan Play

Press the  during CD mode.

The "SCAN" indicator appears in the display window. This will play the first 10 seconds of all the tracks on the disc. Press the  again to cancel this feature.

#### Repeat Play

Press the  during CD mode.

The "RPT" indicator appears in the display window and the current track is played repeatedly. Press the  again to cancel this feature.

#### Mix Play

Press the  during CD mode.

The "MIX" indicator appears in the display window. All the tracks on the current disc are played in random order. Press the  again to cancel this feature.



## CD Changer Controls

### Playing the CD Changer

This product can control a CD changer. Please check with your nearest car stereo specialist for recommendations of the models that will work with this radio (See page 1).

Press the **CD** to switch the CD changer mode. DISC and TRACK are displayed. The disc no., track number no., and time are indicated in the display window and playback begins automatically. Press again to change back to built-in CD operation.

### Disc Select

Press the Disc select buttons to select the desired disc for play.

- 2** : To advance to a higher number disc.
- 1** : To return to a lower number disc.

### Track Search

Rotate the TUN/TRK dial.

Track numbers appear in the display window.



**-** : Playback starts from the beginning of the current track. Rotate again to play the previous track.

**+** : Playback starts from the beginning of the next track.

### Cue / Review

Rotate and hold the TUN/TRK dial. Release when you have found the desired point.



**-** : To search backward.

**+** : To search forward.

### Track / Disc Scan Play

#### Track Scan

Press the **SCIPS**.

The “**SCAN**” indicator appears in the display window. This will play the first 10 seconds of all the tracks on the disc.

Press the **SCIPS** again to cancel this feature.

#### Disc Scan

Press the **SCIPS** for more than 2 seconds.

The “**SCAN**” indicator appears in the display window. This will play the first 10 seconds of the first track on each disc.

Press the **SCIPS** again to cancel this feature.

### Track / Disc Repeat Play

#### Track Repeat

Press the **SRPT**.

The “**RPT**” indicator appears in the display window and the current track is played repeatedly.

Press the **SRPT** again to cancel this feature.

#### Disc Repeat

Press the **SRPT** for more than 2 seconds.

The “**RPT**” indicator appears in the display window and the current disc will be continually repeated.

Press the **SRPT** again to cancel this feature.

### Track / Disc Mix Play

#### Track Mix

Press the **4MIX**.

The “**MIX**” indicator appears in the display window.

All the tracks on the current disc are played in random order.

Press the **4MIX** again to cancel this feature.

#### Disc Mix

Press the **4MIX** for more than 2 seconds.

The “**MIX**” indicator appears in the display window.

Both discs and tracks will be played in random order.

Press the **4MIX** again to cancel this feature.





## Installations

ENGLISH

### Supplied Mounting Hardware

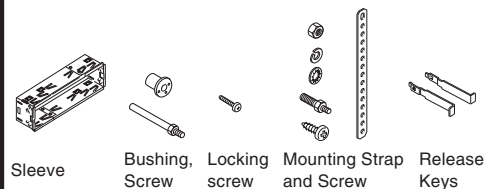

### Precautions

- Be sure to detach the front panel before you start installing the unit.
- Choose the mounting location carefully so that the unit will not interfere with the normal driving operations of the driver.
- Use only the supplied mounting hardware for a safe and secure installation.
- When mounting the unit in a car, keep the unit as level as possible. If the unit must be mounted at an angle, due to the design of the vehicle, make sure that the unit does not tilt upward by more than 30°.

### Mounting Example

Installation in the dashboard.

1. Install the sleeve in the dashboard.

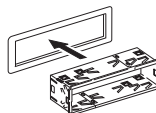

2. Select and bend the appropriate tabs to hold the sleeve firmly in place.

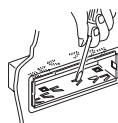

### Mounting Strap Use

3. Attaching the Mounting Strap to the underside of the dash board, using screw. Attach the back of the unit to the Mounting Strap using the support stem bolt and hardware.

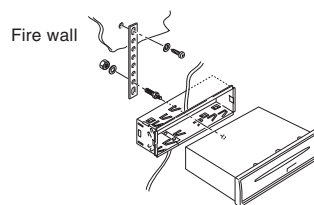

### Bushing Use

3. As shown in the figure below, securely fasten the screw, which has been inserted into the bushing to the rear of the set.

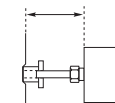
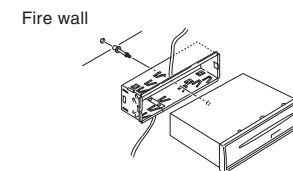

The distance to the fire wall varies due to the type of the car. Be sure to secure the unit by properly inserting the bushing.

### Caution

Insufficient fastening of the screw may cause some CD's to skip.

### \* Warning

Failure to properly install the Mounting Strap or rear support Bushing is a major cause of CD skipping. Without these securing devices, the chassis of the CD receiver is able to move up & down whenever the road has imperfections and CD skipping results.

### Note

Some Japanese/Asian vehicles such as TOYOTA & NISSAN do not require use of the sleeve and trim ring assembly. To secure the replacement radio use the O.E.M. brackets and mounting screws. These brackets will align with the threaded screw holes found on each side of the new radio.



## Connections

### Warning

- To prevent short circuit, remove the key from the ignition and disconnect the battery's (-) terminal.
- This unit is designed for negative ground 12 V DC operation only. You can not use it for 24 V or other types of car batteries.

### Connection procedure

### Caution

- DO NOT connect any speaker wires to the metal body or chassis of the vehicle.
- DO NOT connect the speaker common (-) wires to each other.
- Connect each speaker wire directly to each speaker terminal.
- All speaker common (-) wires must remain floating. ie. No common connections or connection to vehicle grd.
- Connect each pair of speaker leads only to a single speaker (or speaker system) that has an impedance of least 4 ohms, as well as 57.5-watt power-handling capability.
- Do not connect speaker leads to any inputs on external amplifiers. This will cause damage to the internal amplifier of this unit.

- 1 Make sure the car's ignition key has been removed.
- 2 Disconnect the negative (-) terminal of the car's battery.
- 3 Connect the wiring harness wires in the following order : Ground wire (Black), +12V Constant Power Supply (Yellow), +12V Accessory/Switched (Red) and Power Antenna/Amplifier Turn On (Blue), and tape each so they do not come in contact with each other.
- 4 Connect the speaker wires of the wiring harness.
- 5 Connect the car's antenna terminal to the antenna socket of the unit.
- 6 Connect the detachable wire harness to the unit.
- 7 Reconnect the negative (-) terminal of the car's battery.
- 8 Start the car's engine.
- 9 Make sure the unit operates properly.

### Connection procedure

For connection to optional CD changer. Requires cable adapter # **F00E500029**.  
To use AUX input instead of CD changer, please order part number **7 607 897 093** in addition to **F00E500029**.

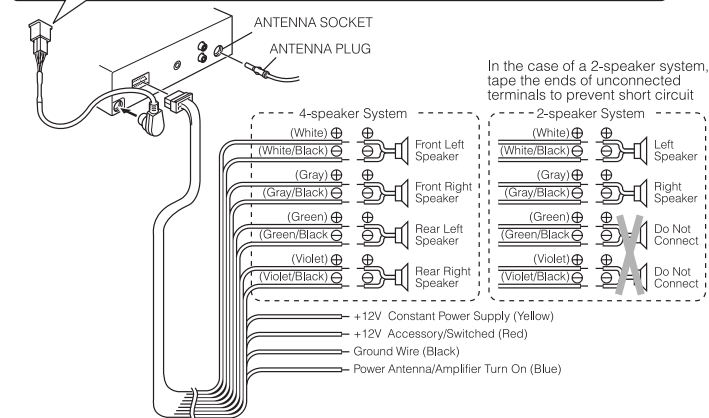

### Preamp Out/Line Out Connections

- Since this unit has Line Level Outputs, you can use an amplifier to upgrade your vehicle stereo system.

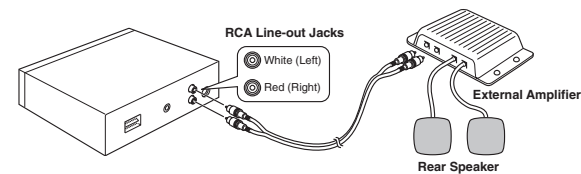

### RCA Line-out Jacks (For Rear Speakers)

- Connect a patch cable (not supplied) from the White (left rear channel) and Red (right rear channel) RCA line output jacks of the unit to the line input terminals of the external amplifier.

ENGLISH



## Maintenance

ENGLISH

### Replacing the Fuse

If the fuse is blown, check the power connection first and then replace the fuse. If the fuse blows again under normal conditions, the unit may be defective.

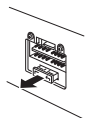

Back of the unit

#### Warning

Use only a fuse with the specified amperage (10 A). Use of another type of fuse can result in a fire or unit damage.

### Removing the Unit

Use the supplied release keys when you need to remove the unit from the car.

Insert them into the unit as shown below. This will unlock the unit from the sleeve, allowing for removal of the unit.

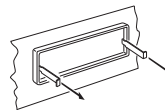
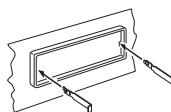

#### Note

- Handle the release keys carefully to avoid injuring your fingers.
- Keep the release keys in a safe place for future use.

### Cleaning the Connectors

If the connectors of the unit and the front panel are contaminated, malfunctions may occur. Detach the front panel and clean the connectors with an alcohol dampened cotton swab as shown below.



Main unit

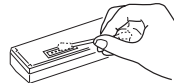

Back of the front panel

### Returning to the Initial Settings

When the Eject button is pressed for more than 10 seconds, the microcomputer of the unit returns to the initial settings. If the display window is not properly shown or the unit malfunctions, press the Eject button for more than five seconds.



ENGLISH

## Troubleshooting Guide

The following check will assist in the correction of most problems which you may encounter with your unit. Before going through the check list below, refer back to the connection and operating procedures.

### General

Trouble	Cause/Solution
<ul style="list-style-type: none"> <li>Memorized stations and correct time are erased.</li> <li>The fuse has blown.</li> <li>Radio works when the ignition key is the ON, ACC and OFF positions.</li> </ul>	Leads are not matched correctly with the car's accessory power connector. Check wiring for short circuits.
<ul style="list-style-type: none"> <li>No power is being supplied to the unit.</li> <li>The power is continuously supplied to the unit.</li> </ul>	The car doesn't have an ACC position.

### Radio reception

Trouble	Cause/Solution
Preset stations are not receivable.	The broadcast signal is too weak.
Seek tuning is not possible	The broadcast signal is too weak. → Use manual tuning.
Travel Store feature does not complete storing of six stations.	Not enough broadcast frequencies are receivable.

Also make sure that antenna is connected, extended and dry inside.

If the above mentioned solutions do not help to improve the situation, consult your nearest **Blaupunkt** dealer or in the United States call 1-800-266-2528 for technical assistance, parts and service. Call 1-800-950-2528 for dealer referral or to request product brochure.

### CD Player Troubleshooting

When problems occur with CD playback, an error message appears in the display window.

Refer to the table below to identify the problem, then take the suggested corrective action. If the error persists, contact your nearest **Blaupunkt** dealer.

Message	Possible cause	Recommended action
E-01	Dirty disc. Scratched disc. Up-side-down.	Clean the disc. Replace the disc. Check the disc.
E-02	Focus error.	Try ejecting and re-inserting under normal temperature conditions.
E-03	Data and focus error.	Under normal temperature conditions, eject and insert clean, undamaged disc properly.
E-04	Mechanical problem.	Eject and re-insert.
E-05	Loading/Eject error.	Eject and re-insert.

### CD Changer Troubleshooting

When problems should develop while operating CD changer, an error message appears in the display window.

Refer to the table below to identify the problem, then take the suggested corrective action. If the error persists or "E-03" and "E-05" appears, contact your nearest **Blaupunkt** dealer.

Message	Possible cause	Recommended action
no dISC no-d	No magazine. No disc.	Load the magazine in the CD changer. Check the disc.
E-01	Up-side-down. Focus error.	Check the disc.
E-02	Communication error.	Check the connection of the CD changer.
E-04	Excessive temperature conditions at the CD changer.	The error sign will go off and play will resume when the temperature to a normal range.

## Specifications

### GENERAL

Dimensions	: Approx. 178 mm × 50 mm × 155 mm (W × H × D)
Power requirements	: 12 volts DC car battery (negative ground)
Output Power	: RMS and Peak Power ratings (188 watts) 230 watts/57.5 peak × 4ch
Output Wiring	: Floating-ground type designed for 4 speaker use. RCA low-level outputs (2 channels).
Output Impedance	: Compatible with 4-8 ohm speakers.
Low - Level Output	: 2 V.

### TUNER

Tuning Range	: AM : 530 - 1,710 kHz (10 kHz step) FM : 87.5 - 107.9 MHz (200 kHz step)
Sensitivity	: AM : 20 μV FM : 9.1 dBf mono sensitivity
FM	
Stereo Separation	: 35 dB

### CD PLAYER

Frequency Response	: 20 - 20,000 Hz
S/N Ratio	: 98 dB
Wow & Flutter	: Below the measurable limit

### OTHER

Remote Control Options:	RC-823 Credit Card Remote
CD Changer Cable	: p/n F00E500029
AUX Input Cable	: p/n 7 607 897 093



## AVERTISSEMENT DE LA FCC

Cet appareil a été testé et déclaré conforme aux limitations d'un dispositif de classe B, conformément à la section 15 des règlements de la FCC. Ces limitations ont été conçues afin de fournir une protection adéquate contre toute interférence nuisible lors d'une installation pour une utilisation non professionnelle. Cet appareil génère, utilise et peut émettre de l'énergie de radiofréquence; par conséquent, lors d'une installation et d'une utilisation contraires aux instructions, il risquerait d'interférer de façon nuisible avec les communications radio. Toutefois, il n'est pas garanti qu'aucune interférence radio ne se manifeste dans certains cas. Si cet appareil interfère de façon nuisible avec les réceptions radio ou télévision, ce qui peut être déterminé en allumant et en éteignant l'appareil, il est recommandé de consulter le revendeur ou un technicien radio/TV qualifié pour toute assistance nécessaire. Nous souhaitons vous avertir du fait que toute modification ou tout changement non conforme à ce manuel annulera votre droit d'utiliser cet appareil.

## Caractéristiques

- **Façade détachable**
- **Amplificateur de puissance intégré (Sortie max.: 57,5W x 4 Voies)**
- **Syntoniseur / Synthétiseur PLL FM/AM**
- **Mémoire de présélection de 30 stations**
- **Mémorisation automatique de voyage / Recherche par balayage**
- **Entrée-auxiliaire**  
Nécessite l'emploi des pièces Blaupunkt 7 607 897 093 et F00E500029.
- **Télécommandes IR en option**
- **Commande du changeur de CD**  
Nécessite l'emploi de la pièce Blaupunkt F00E500029.  
(IDC-A09, CDC-A08, CDC-A071, CDC-A05\*)  
\* Le modèle CDC-A05 nécessite l'utilisation d'un câble accessoire # 7 607 889 093, qui peut être acheté séparément.

## Précautions

- Eviter d'exposer l'appareil à de hautes températures, par exemple à la lumière directe du soleil ou au flux d'air chaud d'un chauffage, ou de l'installer dans des endroits poussiéreux, sales ou soumis à des vibrations excessives.
- Ne pas allumer l'appareil si la température à l'intérieur du véhicule est très élevée. Toujours laisser refroidir l'appareil avant utilisation. Si vous gardez votre voiture en plein soleil, la température intérieure augmentera.
- Si l'appareil ne se met pas en marche, vérifier en premier les connexions. Vérifier ensuite que le fusible situé à l'arrière de l'appareil n'a pas sauté.
- Lire soigneusement cette notice avant d'utiliser l'appareil. Si vous rencontrez des problèmes autres que ceux qui y sont expliqués, veuillez consulter votre revendeur ou le revendeur le plus proche.
- Le présent appareil a été conçu tout spécialement pour la lecture des disques compacts qui portent la marque suivante. Il ne permet pas d'écouter d'autres disques.



## Manipulation des disques compacts

- Faire attention lors du retrait d'un disque compact après sa lecture car il se peut qu'il soit extrêmement chaud.
- Ne jamais utiliser de disques non traditionnels, comme des disques en forme de cœur, des disques octogonaux, etc. Ils pourraient endommager le lecteur.
- Ne pas laisser les disques compacts en plein soleil ou les exposer à une source de chaleur.
- Vérifier chaque disque compact avant d'en effectuer la lecture et jeter les disques fêlés, rayés ou gondolés.
- Nettoyer les disques humides ou sales avec un chiffon doux en décrivant un mouvement du centre vers l'extérieur.
- Ne pas utiliser de solvants, notamment les produits de nettoyage disponibles dans le commerce, de vaporisateurs antistatiques ou de dissolvants pour nettoyer les disques compacts.

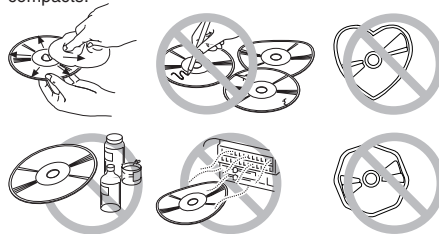

## Manipulations de la face avant

### Fixation de la face avant

Placer la partie droite de la face avant de sorte que les éléments (A) s'insèrent dans les éléments (B) de l'appareil comme indiqué ci-dessous. Pousser ensuite sur la partie gauche de la face jusqu'à ce qu'elle soit correctement mise en place.

### Retrait de la face avant

Retirer le CD du lecteur, le cas échéant, et mettre l'appareil hors tension. Appuyer sur la touche (REL) pour libérer la face avant de l'appareil. Saisir la face avant comme indiqué ci-dessous et la détacher de l'appareil.

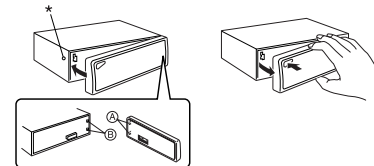

### Security

Pour protéger la façade contre le vol et la perte, désactiver la touche de dégagement (REL) en installant la vis fournie.

1. Dévisser le boulon indiqué \* sur la partie avant gauche de l'appareil (Voir le diagramme ci-dessus).
2. Fixer la face avant.
3. Sélectionner une vis de blocage dans les pièces de montage (voir page 8) et le visser dans le même orifice pour fixer la face avant.

### Remarques

- Ne jamais appuyer trop fort sur la face avant lors de sa fixation à l'appareil. Seule une légère pression, voire une pression modérée, est nécessaire.
- Vérifier s'il n'y a pas de poussières ou de saletés sur les connecteurs électriques situés à l'arrière de la face avant car cela pourrait provoquer un fonctionnement sporadique de l'appareil, voire des erreurs de fonctionnement.

FRANÇAIS

## Identification des touches

### Face avant

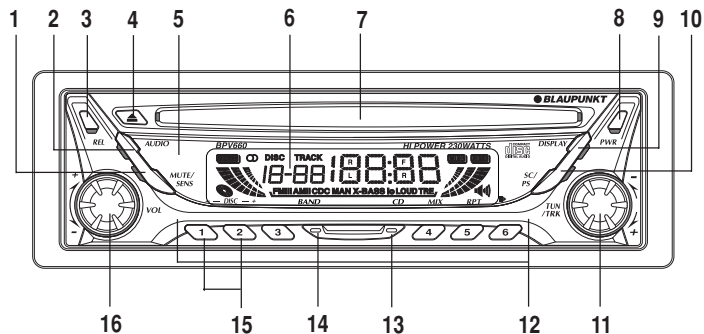

FRANÇAIS

- 1 Touche **MUTE/SENS** (ARRÊT DU SON/SENSIB.)  
Coupe le son. Commute entre la sensibilité de recherche locale et distante.
- 2 Touche **AUDIO**  
Sélecteur audio: Bass, Treble, Loudness, X-BASS, Balance, Fader (atténuateur) et Level meter.
- 3 Touche **REL**  
Libère le panneau avant amovible.
- 4 Touche **EJECT** ▲  
Éjecte un CD. Réinitialise l'appareil.
- 5 **Capteur d'infrarouge** (derrière la façade en acrylique)  
Permet la télécommande sans fil du combiné AM/FM/CD et du changeur de CD avec la télécommande RC-823 de type carte de crédit.
- 6 **Écran d'affichage à cristaux liquides (LCD)**
- 7 **Fente d'insertion de CD**  
Insérez un CD ici.
- 8 Touche **PWR** (MARCHE)  
Allume et éteint l'appareil.
- 9 Touche **DISPLAY**  
Affiche le sélecteur. Réglage de la priorité d'affichage. Ajustement de l'horloge.
- 10 Touche **SC/PS** (BALAYAGE/BALAYAGE PREREGLE)  
Recherche par balayage. Recherche par balayage des stations mémorisées. Lecture par balayage en mode CD/CDC.

F-2

- 11 Bouton rotatif **TUN/TRK**  
Pour localiser la station de votre choix.
- 12 Touche **PRESET MEMORY** (MEMOIRE DE PRESELECTIONS)  
Durant la réception radio :  
① - ⑥ ; pour la mémoire de présélections  
En mode CD :  
④/MIX ; pour une lecture aléatoire (Mix et Mix all pendant le fonctionnement du changeur de CD)  
⑤/RPT ; pour répéter la lecture  
⑥/PAUSE ; pour effectuer une pause
- 13 Touche **CD**  
Sélectionne la source de fonctionnement (CD, changeur de CD ou AUX).
- 14 Touche **BAND** (BANDE)  
Sélectionne la bande AM/FM et la mémorisation automatique de voyage.
- 15 Touche **DISC SELECT** (SELECTION DE DISQUE)  
Sélection du CD en mode DC ou CDC (changeur de CD).
- 16 Bouton rotatif **VOL** (VOLUME)  
Règle le niveau du volume et la commande audio.

### Télécommande (option)

Vous pouvez piloter les fonctions de base AM, FM, CD et CDC de votre récepteur avec une télécommande IR en option. Il existe des télécommandes de type carte de crédit et des télécommandes à fixation sur le volant.

### Affichage à cristaux liquides (LCD)

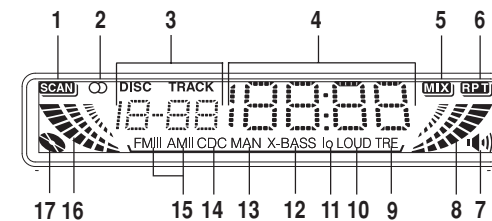

- 1 Témoin **SCAN**
- 2 Témoin du **signal STEREO**
- 3 Témoin **DISC/TRACK** (numéro de disque/plage)
- 4 **Section d'affichage principale**
- 5 Témoin de **mode MIX**
- 6 Témoin de **mode RPT**
- 7 Témoin de **niveau X-BASS**
- 8 **Compteur de niveau du canal droit**
- 9 Témoin **des sons aigus**
- 10 Témoin **LOUD**
- 11 Témoin **Lo (Local)**
- 12 Témoin **X-BASS/BAS**
- 13 Témoin **MAN (accord manuel)**
- 14 Témoin du **changeur de CD**
- 15 Témoin **AM/FM**
- 16 **Compteur de niveau du canal gauche**
- 17 Témoin **DISC IN** (disque inséré)



## Utilisation générale

### Mise sous et hors tension

Appuyez sur la touche **PWR** pour mettre l'appareil sous ou hors tension.

### Réglage et mise en mémoire du niveau du volume

Tourner le bouton rotatif VOL pour régler le volume. Il est également possible de régler le niveau de volume à la mise sous tension en suivant la procédure expliquée ci-dessous.

1. Tourner le bouton rotatif VOL jusqu'à obtenir le volume requis.

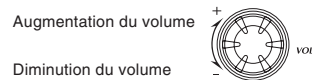

2. Appuyer sur la touche **PWR** pendant deux secondes ou plus. L'appareil se met hors tension et le niveau de volume actuel sera mémorisé.

### Arrêt du son

Appuyer sur la touche **MUTE / SENS**. L'indicateur de niveau du canal droit/canal gauche clignote. Pour rétablir le niveau de volume précédent, réappuyer sur la touche **MUTE / SENS**.

### Réglage de l'horloge

L'horloge utilise un système d'affichage avec un cycle de 12 heures.

1. Tournez la clé de contact sur la position ON.
2. Appuyez sur **PWR** pour mettre l'appareil sous tension.
3. Maintenir la touche **DISPLAY** enfoncée pendant plus de deux secondes pour passer au mode de réglage de l'horloge.
4. Utiliser les touches et le bouton rotatif suivants pour régler l'horloge. (La section clignotante est celle qui se règle.)

**AUDIO** : Pour faire clignoter les heures

**MUTE / SENS** : Pour faire clignoter les minutes

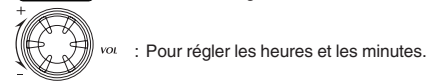

5. Appuyer momentanément sur la touche **DISPLAY** pour valider le réglage de l'horloge.

### Rappel de l'heure lorsque le contact n'est pas mis

Cet affichage s'éclaire pour indiquer l'heure puis il s'éteint automatiquement après 5 secondes.

Appuyer sur la touche **DISPLAY** lorsque la clé de contact se trouve sur la position "OFF".

### Sélecteur de priorité d'affichage

Chaque fois que vous appuyez sur la touche **DISPLAY**, la fenêtre d'affichage change selon le cycle suivant :

- **Mode radio**  
Fréquence et horloge.
- **Mode CD/CDC (changeur de CD)**  
Temps écoulé et horloge.

FRANÇAIS



## Réglage des caractéristiques sonores

- Appuyer sur la touche **AUDIO** pour sélectionner le mode de réglage souhaité en fonction du cycle suivant:

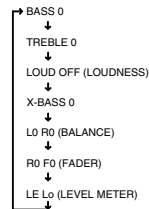

- Tourner le bouton rotatif VOL pour régler l'élément sélectionné. Utiliser les tableaux ci-dessous pour se guider dans les réglages de chaque mode. Effectuer le réglage dans les 5 secondes qui suivent la sélection de l'élément. Cinq secondes plus tard, l'appareil revient à l'indication précédente.

FRANÇAIS

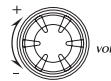

Plage de Réglages

<b>BASS</b>	BASS -5	BASS 5	
<b>TREBLE</b>	TREBLE -5	TREBLE 5	
<b>LOUDNESS</b>	LOUD OFF	LOUD ON	
<b>X-BASS</b>	X-BASS 0	X-BASS 4	
<b>BALANCE</b>	L9 R0 (entièrement à gauche)	L0 R9 (entièrement à droite)	
<b>FADER</b>	R9 F0 (tout à l'arrière)	R0 F9 (tout à l'avant)	
<b>LEVEL METER</b>	OFF	Lo (normal)	Hi (élevé)

### Astuce

Les commandes de BASS, TREBLE, LOUDNESS et XBASS peuvent être réglées de manière indépendante pour chacun des modes suivants:

FM, AM, CD, Changeur de CD et AUX.

F-4

## Accentuation des sons graves

Pour obtenir un grave élargi centré sur @ 72 Hz, il est possible de régler la fonction X-BASS de Blaupunkt pour chacune des gammes et pour le mode CD.

Sélections possibles:

- X-BASS 1 : Niveau des sons graves accentué (Faible)
- X-BASS 2 : Niveau des sons graves accentué (Moyen)
- X-BASS 3 : Niveau des sons graves accentué (Fort)
- X-BASS 4 : Niveau des sons graves accentué (Très fort)
- X-BASS 0 : Pas d'accentuation des sons graves.

Appuyer sur la touche **AUDIO** pour faire apparaître "X-BASS" sur la fenêtre d'affichage. Chaque fois que vous tournez le bouton rotatif VOL, le mode en vigueur apparaît sur la fenêtre d'affichage et le mode change selon le cycle suivant :

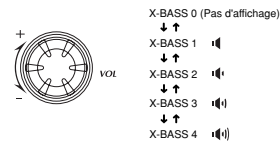

### Remarque

Réduire le niveau de XBASS si la combinaison des enceintes et des amplificateurs additifs donne un son déformé au niveau sonore préféré.

## Sélection de la sensibilité de l'indicateur de niveau

Il est possible de régler la sensibilité de l'indicateur de niveau.

Sélections possibles :

- OFF (Pas d'indication)
- Low : Sensibilité normale (Faible)
- High : Sensibilité élevée.

- Appuyer sur la touche **AUDIO** pour faire apparaître "LE Lo" sur la fenêtre d'affichage.
- Tourner le bouton rotatif VOL pour sélectionner la sensibilité de l'indicateur souhaitée.

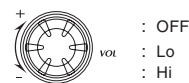

## Sélecteur de source audio (Sélection de l'entrée auxiliaire)

Vous pouvez raccorder un appareil auxiliaire (lecteur de cassettes portable, etc.) à cette radio par l'intermédiaire d'un câble AUX-IN disponible en option. (Voir page 9.)

Chaque fois que vous appuyez sur la touche **CD**, la source change comme indiqué ci-dessous;

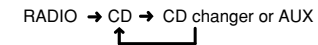

Appuyer sur la touche **BAND** pour revenir au mode radio.

### Remarque

Si vous appuyez sur la touche **CD** alors qu'aucun CD n'a été inséré dans l'appareil, le mode CD passera automatiquement en mode Changeur de CD ou AUX.

De même, si le changeur de CD n'est pas raccordé, le système passera au mode AUX, qu'un équipement auxiliaire soit raccordé ou non. Dans ce cas, l'indication "AU" s'affiche.

Il n'est cependant pas possible de passer au mode AUX lorsqu'un changeur de CD est raccordé.





## Réception Radio

### Localisation des stations

- Appuyer sur la touche **(BAND)** pour sélectionner la bande AM ou FM souhaitée.  
FM I → FM II → FM III → AM I → AM II  
(FM III et AM II sont des bandes de mémorisation qui servent en cas de voyage).
- Tourner le bouton rotatif TUN/TRK pour localiser les stations. La recherche s'arrête automatiquement lors de la localisation d'une fréquence d'émission. La mention "SEEK" apparaît à la fenêtre d'affichage. Lors de la localisation de stations FM émettant en stéréo, le signal "⊞" indiquant le fonctionnement en stéréo s'affiche.



### Recherche manuelle

- Appuyer sur la touche **(BAND)** pour sélectionner la bande AM ou FM souhaitée.
- Maintenir le bouton rotatif TUN/TRK enfoncé pendant plus de 0,5 seconde pour activer le mode de recherche manuelle. Le témoin "MAN" apparaît sur la fenêtre d'affichage. Continuer à tourner pour rechercher les stations. Quatre secondes après la fin de la recherche manuelle, la commande de recherche repasse au mode de localisation des stations.

### Recherche par balayage

- Appuyer sur la touche **(BAND)** pour sélectionner la bande AM ou FM souhaitée.
- Maintenir la touche **(SC/PS)** enfoncée pendant moins de 2 secondes. L'appareil recherche la gamme d'émission sélectionnée, et il s'arrête pendant 8 secondes à chaque station avant de passer à la station suivante. Réappuyer sur la touche **(SC/PS)** pour arrêter la recherche par balayage et conserver la fréquence sélectionnée.

### Recherche par balayage des stations mémorisées

- Appuyer sur la touche **(BAND)** pour sélectionner la bande AM ou FM souhaitée.
- Maintenir la touche **(SC/PS)** enfoncée pendant plus de 2 secondes.

L'appareil balaye les présélections pour les 12 stations de la bande AM I/AM II ou pour les 18 stations des bandes FM I/FM II/FM III. L'appareil s'arrête pendant huit secondes sur chaque station présélectionnée avant de passer à la station mémorisée suivante. Réappuyer sur la touche **(SC/PS)** pour arrêter la recherche par balayage des stations mémorisées et conserver la fréquence sélectionnée.

### Mémorisation automatique des stations (Mémorisation de voyage)

- Appuyer sur la touche **(BAND)** pour sélectionner la bande AM ou FM souhaitée.
- Maintenir la touche **(BAND)** enfoncée pendant plus de 2 secondes. 6 stations maximum, dont les signaux sont suffisamment puissants, seront automatiquement mémorisées pour la bande sélectionnée. Si la radio est réglée sur FM I ou FM II, elle passe à la bande FM III. Si la radio est sur la bande AM I, elle passe à la bande AM II.

#### Remarque

Cette fonction est disponible pour les bandes FM III et AM II.

### Mémorisation des stations souhaitées uniquement

Vous pouvez mémoriser jusqu'à 6 stations pour chaque bande (18 pour FM I, FM II et FM III, 12 pour AM I et AM II) dans l'ordre de votre choix.

- Appuyer sur la touche **(BAND)** pour sélectionner la bande souhaitée.
- Tourner le bouton rotatif TUN/TRK pour localiser les stations.
- Appuyer sur la touche de présélection souhaitée, de ① à ⑥, et la maintenir enfoncée pendant environ 2 secondes jusqu'à ce que l'indicateur de fréquence clignote deux fois. Le chiffre correspondant à la touche de présélections sollicitée apparaît à la fenêtre d'affichage.

#### Remarque

Lors de la mémorisation d'une autre station sous le même numéro de présélection, la station mémorisée précédemment est remplacée par la nouvelle.

### Réception des stations mémorisées

- Appuyer sur la touche **(BAND)** pour sélectionner la bande AM ou FM souhaitée.
- Appuyer brièvement sur une des touches ① - ⑥.

### Sélection Local/Distant (LO/DX)

Cette fonction sert à sélectionner la force des signaux à partir de laquelle la radio doit s'arrêter pendant la recherche automatique des stations.

Appuyer sur la touche **(MUTE/SENS)** pendant plus de 2 secondes afin de sélectionner le réglage "Local"; seules les stations locales dont le signal est assez puissant seront reçues. Le témoin "lo" (local) apparaîtra à l'écran d'affichage. Si vous appuyez de nouveau sur cette touche pendant plus de deux secondes, le réglage "Distant" sera sélectionné et la radio s'arrêtera sur une gamme plus étendue de signaux; elle recevra également des radios plus distantes et dont le signal est plus faible. Le témoin "lo" disparaîtra de l'écran d'affichage. DX est le réglage par défaut suggéré.

F-5

FRANÇAIS

## Functionnement du lecteur CD

### Utilisation du lecteur CD

#### Chargement d'un disque

Insérer le disque dans la fente d'insertion du CD, avec son étiquette tournée vers le haut.  
La lecture commence automatiquement.

Inscriptions vers le haut



FRANÇAIS

**Ne JAMAIS introduire de CD de 3 pouces !**  
Cet appareil a été uniquement conçu pour la lecture de CD standards de 12 cm. Ne jamais essayer d'y insérer des mini-disques, avec ou sans adaptateur, sous peine de risquer d'endommager le disque ou l'appareil.

#### Astuces

- Quand un CD est chargé, l'indicateur  sur l'écran d'affichage reste allumé.

#### Ecoute d'un disque se trouvant déjà dans le lecteur.

Appuyer sur  pour sélectionner le mode CD.  
La lecture se fait automatiquement.

#### Pause durant la lecture

Appuyer sur .

Pour recommencer la lecture, appuyer de nouveau sur .

#### Arrêt de la lecture

Appuyer sur  pour sélectionner le mode de réception radio (FM I, FM II, FM III ou AM I, AM II).

#### Ejection d'un disque

Appuyer sur  pour éjecter le disque.

#### Remarques

- L'appareil se mettra automatiquement en marche après l'introduction d'un disque si le contact est mis.
- Lorsque le disque est éjecté du lecteur, retirez-le au plus tard 10 secondes après; autrement il sera automatiquement rechargé.

#### Recherche de plages

Tourner le bouton rotatif TUN/TRK en mode CD. Les numéros des plages apparaissent à l'écran d'affichage.



- : la lecture commence au début de la plage actuelle. Continuer à tourner pour lire la plage précédente.
- + : la lecture commence au début de la plage suivante.

#### Avance / retour

Tourner le bouton rotatif TUN/TRK et le maintenir enfoncé. Relâcher la touche lorsque vous avez trouvé l'endroit que vous recherchez.



- : pour une recherche en arrière.
- + : pour une recherche en avant.

#### Aperçu des plages

Appuyer sur  en mode CD.

Le témoin "SCAN" (balayage) apparaît à l'écran.

Les dix premières secondes de chaque plage seront lues.

Appuyer de nouveau sur  pour annuler cette fonction.

#### Répétition de la lecture

Appuyer sur  en mode CD.

Le témoin "RPT" apparaît à l'écran et la plage actuelle est lue continuellement.

Appuyer de nouveau sur  pour annuler cette fonction.

#### Lecture aléatoire

Appuyer sur  en mode CD.

Le témoin "MIX" apparaît à l'écran et toutes les plages du disque actuel sont lues en ordre aléatoire.

Appuyer de nouveau sur  pour annuler cette fonction.



## Commandes du changeur de CD

### Utilisation du changeur de CD

Cet appareil peut contrôler un changeur de CD .  
Veuillez vérifier auprès de votre revendeur de matériel stéréo pour voitures le plus proche le nom des modèles compatibles avec cette radio. (Voir la page 1).

Appuyer sur  pour passer en mode Changeur de CD. Les indications DISK et TRACK s'affichent. Le no. du disque, le no. de la plage et la durée apparaissent dans la fenêtre d'affichage, et la lecture commence automatiquement. Appuyez de nouveau sur cette touche pour repasser au mode Lecteur de CD incorporé.

### Sélection du disque

Appuyer sur les touches de sélection de disque pour sélectionner le disque de votre choix.

 : pour passer à un des disques suivants.

 : pour revenir à un des disques précédents.

### Recherche de plages

Tourner le bouton rotatif TUN/TRK.  
Les numéros des plages apparaissent à l'écran d'affichage.



- : la lecture commence au début de la plage actuelle. Continuer à tourner pour lire la plage précédente.

+ : la lecture commence au début de la plage suivante.

### Avance / retour

Maintenir le bouton rotatif TUN/TRK et le maintenir enfoncé. Relâcher la touche lorsque vous avez trouvé l'endroit que vous recherchez.



- : pour une recherche en arrière.

+ : pour une recherche en avant.

### Lecture avec balayage des plages/des disques

#### Aperçu des plages

Appuyer sur .

Le témoin " **SCAN** " apparaît à la fenêtre d'affichage. L'appareil lit les 10 premières secondes de chacune des plages du disque.

Appuyer de nouveau sur  pour annuler cette fonction.

#### Aperçu des disques

Appuyer sur  pendant plus de 2 secondes.

Le témoin " **SCAN** " (balayage) apparaît à l'écran.

Les dix premières secondes de la première plage de chaque disque seront lues.

Appuyer de nouveau sur  pour annuler cette fonction.

### Répétition de la lecture d'une plage / d'un disque

#### Répétition de la lecture d'une plage

Appuyer sur .

Le témoin " **RPT** " apparaît à l'écran et la plage actuelle est lue continuellement.

Appuyer de nouveau sur  pour annuler cette fonction.

#### Répétition de la lecture d'un disque

Appuyer sur  pendant plus de 2 secondes.

Le témoin " **RPT** " apparaît à l'écran et le disque actuel est lu continuellement.

Appuyer de nouveau sur  pour annuler cette fonction.

### Lecture aléatoire des plages/des disques

#### Lecture aléatoire des plages

Appuyer sur .

Le témoin " **MIX** " apparaît à l'écran et toutes les plages du disque actuel sont lues dans un ordre aléatoire.

Appuyer de nouveau sur  pour annuler cette fonction.

#### Lecture aléatoire des disques

Appuyer sur  pendant plus de 2 secondes.

Le témoin " **MIX** " apparaît à l'écran et les plages ainsi que les disques sont lus dans un ordre aléatoire.

Appuyer de nouveau sur  pour annuler cette fonction.

## Installation

### Matériel de montage fourni

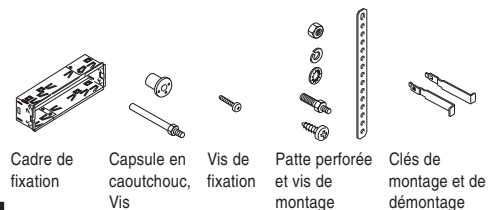

FRANÇAIS

### Précautions

- La façade amovible doit être détachée avant de procéder à la pose.
- Choisir l'emplacement de montage avec soin pour éviter que l'appareil ne gêne les opérations de conduite normales.
- Effectuer la pose au moyen du matériel de montage fourni pour garantir la sécurité de l'installation.
- A l'installation de l'appareil dans la voiture, le maintenir aussi horizontal que possible. Si l'appareil doit être incliné à cause de la conception du véhicule, vérifier qu'il n'est pas penché à plus de 30°.

### Exemple de montage

Installation sur le tableau de bord.

1. Installer le cadre sur le tableau de bord.

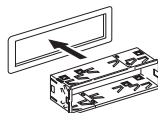

2. Sélectionner les griffes appropriées et les plier pour fixer le cadre fermement en place.

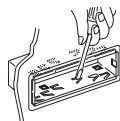

### Avec la patte perforée

3. Attacher la patte perforée sous le tableau de bord avec la vis. Attacher l'arrière de l'appareil à la patte perforée en utilisant le boulon et le matériel de soutien.

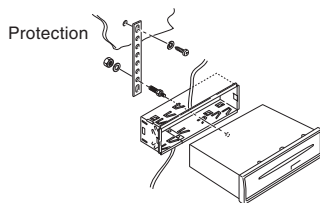

### Avec la capsule en caoutchouc

3. Comme illustré ci-dessous, fixer la vis insérée dans la capsule en caoutchouc à l'arrière de l'ensemble.

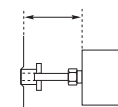
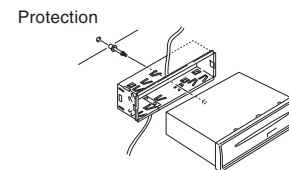

La distance de la protection diffère selon le type de véhicule. Toujours veiller à bien attacher l'appareil en insérant correctement la capsule en caoutchouc.

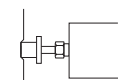

### Attention

Si la vis n'est pas suffisamment serrée, certains CD peuvent sauter.

### \* Avertissement

Une installation incorrecte de la patte perforée ou de la capsule en caoutchouc de soutien arrière est une cause majeure de saut du son des CD. Sans ces éléments de sécurité, le châssis du récepteur/lecteur CD peut bouger en sens vertical avec les imperfections de la chaussée, ce qui provoque des sauts du son des CD.

### Remarque

Certains véhicules japonais/asiatiques comme TOYOTA et NISSAN ne nécessitent pas d'ensemble de cadre et d'entourage de garniture. Pour fixer la radio de remplacement, utiliser les étriers et les vis de montage fabriqués en OEM. Ces étriers s'alignent sur les orifices de vis filetés qui se trouvent de chaque côté de la nouvelle radio.



## Branchements

### Avertissement

- Pour éviter tout risque de court-circuit, retirer la clé de contact et débrancher la borne négative (-) de la batterie.
- Cet appareil est conçu uniquement pour fonctionner sur une alimentation de 12 V CC à terre négative. Il ne peut donc pas être utilisé sur une batterie de 24 V ou autre.

### Méthode de branchement

### Attention

- NE JAMAIS raccorder aucun câble des enceintes au corps métallique ou au châssis du véhicule.
- NE JAMAIS raccorder les fils communs (-) aux enceintes l'un à l'autre.
- Raccorder directement chaque fil d'enceinte à chaque borne de l'enceinte.
- Tous les fils communs aux enceintes doivent rester flottants.
- Connecter chaque paire de fils d'enceinte uniquement à une seule enceinte (ou à un système d'enceintes) qui possède une impédance d'au moins 4 ohms minimum ainsi qu'une capacité de gestion de l'alimentation de 57,5 watts.
- Ne jamais connecter les fils d'enceinte à des entrées d'amplificateurs externes sous peine d'endommager l'amplificateur interne de l'appareil.

- 1 Vous assurer que la clé de contact a bien été retirée.
- 2 Déconnecter la borne négative (-) de la batterie du véhicule.
- 3 Connecter les fils des harnais de câbles dans l'ordre suivant : MASSE (Noir), alimentation électrique constante de +12V (jaune), Accessoire/Commutateur +12V (rouge) et Antenne électrique/Mise sous tension de l'amplificateur (Bleu). Entourer ensuite chacun des fils avec du ruban adhésif isolant de sorte qu'ils ne se touchent pas.
- 4 Brancher les fils des enceintes du harnais de câbles.
- 5 Brancher la borne de l'antenne du véhicule à la prise d'antenne de l'appareil.
- 6 Brancher le harnais de câbles amovible à l'appareil.
- 7 Rebrancher la borne négative (-) de la batterie du véhicule.
- 8 Mettre le contact.
- 9 Vérifier si l'appareil fonctionne correctement.

### Exemple de raccordement

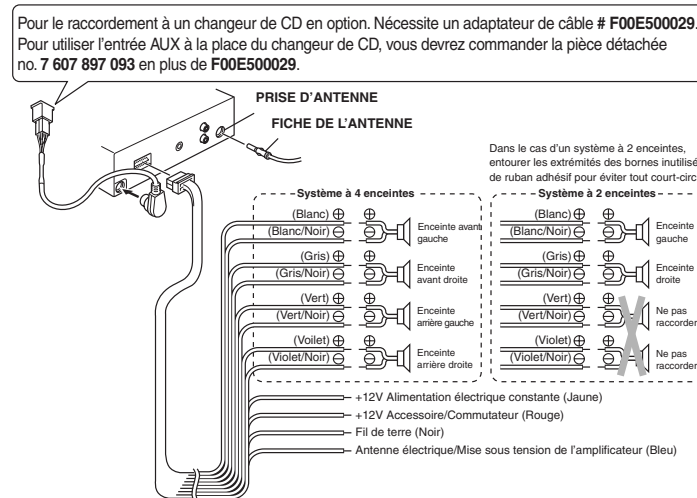

### Raccordement des sorties du préampli/de ligne

- Etant donné que cet appareil est équipé de bornes de sortie de niveau, vous pouvez utiliser un amplificateur pour augmenter la capacité du système stéréo de votre véhicule.

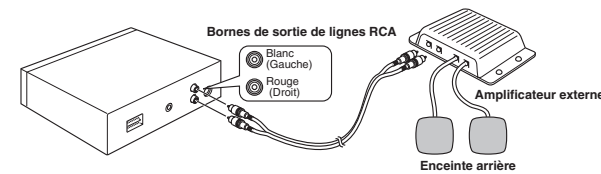

### Prises de sortie de ligne RCA (pour les enceintes arrière)

- Raccorder un câble de jonction (non fourni) entre les prises de sortie de ligne RCA blanches (canal arrière gauche) et rouges (canal arrière droit) de l'appareil et les prises d'entrée de ligne de l'amplificateur externe.

F-9



## Entretien

### Remplacement du fusible

Si le fusible a sauté, vérifier en premier la connexion de l'alimentation avant de remplacer le fusible. Si le fusible saute de nouveau alors que l'appareil est utilisé dans des conditions normales, il se peut que l'appareil soit défectueux.

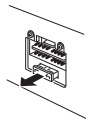

Arrière de l'appareil

FRANÇAIS

#### **Avertissement**

*Utiliser uniquement un fusible répondant à l'ampérage spécifié (10A).*

*L'utilisation de tout autre type de fusible risque de provoquer un incendie ou d'endommager l'appareil.*

### Nettoyage des connecteurs

Si les connecteurs de l'appareil et la façade sont sales, il se peut que l'appareil ne fonctionne pas correctement. Dans ce cas, détacher la façade et nettoyer les connecteurs au moyen d'un coton-tige imbibé d'alcool comme illustré ci-dessous.

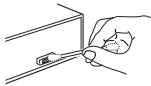

Appareil principal



Arrière de la façade détachable

### Retour aux réglages initiaux

Lorsque vous appuyez sur la touche d'éjection pendant plus de 10 secondes, le microprocesseur de l'appareil rappelle les réglages initiaux. Si la fenêtre d'affichage n'apparaît pas correctement ou si l'appareil ne fonctionne pas bien, appuyez sur la touche d'éjection pendant plus de cinq secondes.

### Retrait de l'autoradio

Utilisez les clés de démontage fournies pour retirer l'appareil du véhicule.

Les insérer dans l'appareil comme indiqué ci-dessous. Ceci déverrouillera l'appareil du cadre, ce qui permettra de sortir l'appareil.

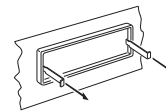
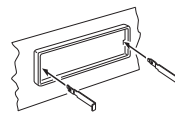

#### **Remarques**

- Manipuler les clés avec soin pour éviter de se blesser les doigts.
- Conserver les clés dans un endroit sûr pour pouvoir les réutiliser ultérieurement.



## Guide de dépannage

Ce guide vous permettra de résoudre la plupart des problèmes que vous rencontrerez lors de l'utilisation de cet appareil. Avant d'utiliser la liste ci-dessous, veuillez cependant consulter les procédures de branchement et d'utilisation.

### Général

Problème	Cause/Remède
<ul style="list-style-type: none"> <li>Les stations mémorisées et l'heure exacte ont disparu.</li> <li>Le fusible a sauté.</li> <li>La radio fonctionne lorsque la clé de contact se trouve sur les positions ON, ACC et OFF.</li> </ul>	<p>Les fils ne sont pas branchés correctement dans le connecteur d'alimentation du véhicule.</p> <p>Vérifier si les câbles ne sont pas en court-circuit.</p>
<ul style="list-style-type: none"> <li>L'appareil n'est pas sous tension.</li> <li>L'appareil est continuellement sous tension.</li> </ul>	<p>La voiture ne possède pas de position ACC.</p>

### Réception radio

Problème	Cause/Remède
Les stations présélectionnées ne peuvent pas être reçues.	Le signal est trop faible.
Impossible de localiser les stations.	Le signal est trop faible. → Utiliser la recherche manuelle.
La mémorisation "de voyage" ne parvient pas à finir de mettre en mémoire les six stations.	Ne reçoit pas un assez grand nombre de fréquences d'émission.

Assurez-vous également que l'antenne est branchée, étendue et sèche à l'intérieur.

Si les solutions susmentionnées ne vous aident pas, veuillez consulter votre revendeur **Blaupunkt** le plus proche ou aux Etats-Unis appeler le 1-800-266-2528 pour une assistance technique, des pièces ou une intervention technique. Veuillez appeler le 1-800-950-2528 aux Etats-Unis pour obtenir le nom d'un revendeur ou une brochure avec les différents accessoires disponibles.

### Guide de dépannage du lecteur CD

En cas de problèmes lors de la lecture d'un CD, un message d'erreur s'inscrit dans la fenêtre d'affichage. Veuillez consulter le tableau ci-après pour identifier le problème et y remédier comme indiqué. Si l'erreur persiste, contactez votre revendeur **Blaupunkt** le plus proche.

Message	Possible cause	Recommended action
E-01	Le disque est sale. Le disque est rayé. Le disque est à l'envers.	Nettoyer le disque. Remplacer le disque. Vérifier le disque.
E-02	Erreur de focalisation.	Essayer d'éjecter et de réinsérer le disque à une température normale.
E-03	Erreurs de donnée et de focalisation.	A une température normale, éjecter et réinsérer le disque. Le disque doit être propre et en bon état.
E-04	Problème mécanique.	Ejecter et réinsérer le disque.
E-05	Erreur de chargement/éjection.	Ejecter et réinsérer le disque.

### Guide de dépannage pour le changeur de CD

En cas de problèmes lors du fonctionnement du changeur de CD, un message d'erreur s'inscrit dans la fenêtre d'affichage. Veuillez consulter le tableau ci-après pour identifier le problème et y remédier comme indiqué. Si l'erreur persiste ou si l'indication "E-03" ou "E-05" apparaît, contactez le revendeur **Blaupunkt** le plus proche.

Message	Possible cause	Recommended action
no dISC no-d	Pas de magasin. Pas de disque.	Charger le magasin dans le changeur de CD. Vérifier le disque.
E-01	Disque à l'envers. Erreur de focalisation.	Vérifier le disque.
E-02	Erreur de communication.	Vérifier le raccordement du changeur de CD.
E-04	Température du changeur de CD excessive.	La signalisation d'erreur s'éteindra et la lecture reprendra lorsque la température sera redevenue normale.

## Spécifications techniques

### SPECIFICATIONS GENERALES

Dimensions	: env. 178 mm × 50 mm × 155 mm (L × H × P)
Alimentation	: Batterie de voiture c.c.12 volts (avec masse négative)
Puissance de sortie	: Puissances nominales RMS et de crête(188 watts) 230 watts/57,5 crête x 4 voies
Câblage de sortie	: De type à masse flottante conçu pour 4 enceintes. Sorties RCA bas niveau (2 voies).
Impédance de sortie	: Compatible avec les enceintes 4-8 ohms.
Sortie bas niveau	: 2 V.

### SYNTONISEUR

Plage de syntonisation	: AM : 530 - 1.710 kHz (par pas de 10 kHz) FM : 87,5 - 107,9 MHz (par pas de 200 kHz)
Sensibilité	: AM : 20 mV FM : 9,1 dBf avec une sensibilité mono

Séparation stéréo en FM	: 35 dB
-------------------------	---------

### Lecteur de CD

Courbe de fréquence	
Response	: 20 - 20.000 Hz
Rapport Signal/bruit	: 98 dB
Fluctuation de vitesse	: inférieure à la limite mesurable

### DIVERS

Télécommande en option	: RC-823 Télécommande en forme de Carte de Crédit.
Câble de changeur de CD	: No. de pièce F00E500029
Câble d'entrée AUX	: No. de pièce 7 607 897 093

FRANÇAIS

F-11



## ADVERTENCIA SOBRE LA NORMATIVA DE LA FCC

Este aparato ha sido sometido a las pruebas sobre dispositivos de clase B, Parte 15, de las normas de la organización FCC, situándose dentro de los límites permitidos. Las limitaciones que establece la FCC están pensadas para reducir hasta cierto punto las interferencias negativas sobre los equipos de uso doméstico. Este aparato, genera, utiliza y puede transmitir frecuencias de radio y, si no se instala de acuerdo con las instrucciones, puede interferir negativamente en las comunicaciones por radio. Con todo, no podemos garantizar que no se vayan a producir interferencias de radio en algunos casos concretos. Si el aparato provoca interferencias negativas en la recepción de las señales de radio o televisión, cosa que podrá comprobar simplemente apagándolo y encendiéndolo, le recomendamos que solicite ayuda a su distribuidor o a un técnico de radio o televisión cualificado. También le advertimos que si realiza algún cambio o modificación en el aparato que no esté permitido expresamente en este manual quedará desautorizado a utilizarlo.

## Características

- **Panel frontal extraíble**
- **Amplificador de potencia incorporado**  
(Potencia máx. de salida: 57,5 W x 4 canales)
- **Sintonizador sintetizador FM/AM PLL**
- **Memoria para 30 presintonías**
- **Memorización automática de emisoras / exploración de emisoras**
- **Entrada-auxiliar**  
Se requiere el empleo de los accesorios Blaupunkt 7 607 897 093 y F00E500029.
- **Mandos a distancia IR opcionales**
- **Control del cargador de discos compactos**  
Se requiere el empleo del accesorio Blaupunkt F00E500029.  
(IDC-A09, CDC-A08, CDC-A071, CDC-A05\*)  
\* El CDC-A05 requiere el empleo del cable accesorio # 7 607 889 093, disponible por separado.

## Precauciones

- Evite instalar el aparato en lugares donde pueda estar expuesto a altas temperaturas, a la luz directa del sol, a aire caliente procedente de la calefacción o en lugares donde pueda estar expuesto al polvo, a la suciedad o a excesivas vibraciones.
- No encienda el equipo si la temperatura interior del coche es excesivamente alta. Espere siempre a que se enfríe antes de utilizarlo. Si aparca el coche al sol la temperatura interior subirá considerablemente.
- Si el equipo no se enciende, repase primero las conexiones; luego compruebe que no se haya fundido el fusible de la parte posterior del equipo.
- Lea atentamente este manual antes de utilizar el equipo. Si detecta algún problema que no venga explicado en este manual póngase en contacto con el establecimiento en el que lo compró o con el distribuidor más cercano.
- Esta unidad se ha concebido específicamente para reproducir discos compactos que lleven la siguiente marca. No podrá reproducirse otro tipo de discos.



## Cómo tratar los discos compactos

- Extreme las precauciones para no quemarse cuando extraiga el disco compacto nada más acabar la reproducción, ya que podría estar muy caliente.
- No utilice discos no convencionales tales como los discos con forma de corazón, discos octagonales, etc. Podría dañar el reproductor.
- No permita que los discos queden expuestos a la luz directa del sol ni al calor.
- Compruebe todos los discos antes de utilizarlos; no introduzca ninguno que esté roto, rallado o torcido.
- Pásele un paño suave (de dentro afuera) a los discos sucios o húmedos.
- No utilice disolventes (como los detergentes más habituales), sprays antiestáticos ni diluyentes para limpiar los discos compactos.

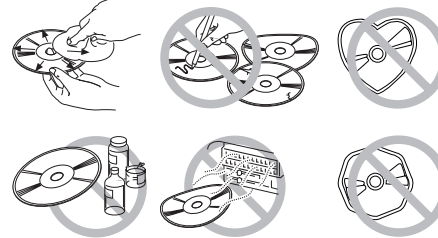

## Frontal extraíble

### Cómo colocar el frontal extraíble

Coloque la parte derecha del frontal extraíble de manera que la parte A coincida con la parte B del equipo, como se muestra en la ilustración inferior. Posteriormente presione ligeramente la parte izquierda del frontal hasta que quede bien enganchado.

### Cómo sacar el frontal extraíble

Saque el disco compacto del equipo y apague el equipo. Pulse el botón REL para liberar el frontal extraíble; sujételo como se muestra en la ilustración y tire de él hacia afuera.

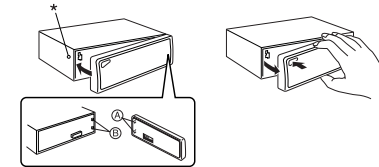

### Seguridad

Para evitar el robo o la pérdida del panel frontal, podrá desactivar el botón de liberación REL instalando el tornillo suministrado.

1. Desatornille el tornillo \* de la parte izquierda frontal del equipo (véase ilustración superior).
2. Coloque el frontal extraíble.
3. Busque un tornillo de fijación entre los accesorios de montaje (véase pág. 8) y atornillelo en el mismo orificio. De esta manera, el frontal quedará fijo.

### Notas

- No ejerza demasiada presión sobre el frontal al colocarlo en el equipo; basta con que lo empuje ligeramente.
- Asegúrese de que no entre polvo ni suciedad en los terminales eléctricos de la parte posterior del frontal extraíble, ya que podrían producirse anomalías o intermitencias en el funcionamiento del equipo.

ESPAÑOL

S-1



## Identificación de los mandos

### Frontal extraíble

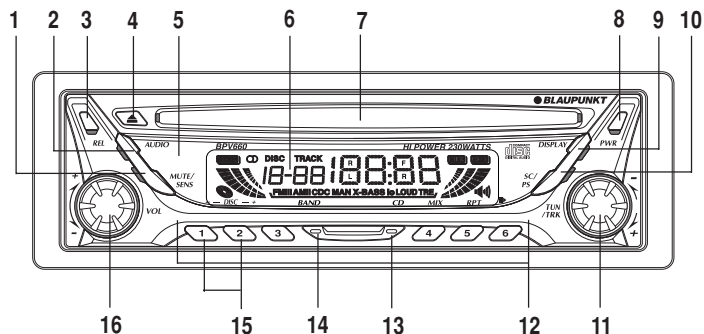

- 1** Botón **MUTE/SENS**  
Suprime el sonido. Cambia la sensibilidad de sintonización entre local y a distancia.
- 2** Botón **AUDIO**  
Selector de control de Bass, Treble, Loudness, X-BASS, Balance, Fader y Level Meter.
- 3** Botón **REL**  
Suelta el panel delantero desmontable.
- 4** Botón de **expulsión** ▲  
Expulsa el disco compacto. Efectúe la reposición de la unidad.
- 5** **Sensor de rayos infrarrojos** (detrás del tablero de mandos acrílico)  
Permite el control remoto inalámbrico para AM/FM/CD y cambiador de CD con el mando a distancia RC-823 tipo tarjeta de crédito.
- 6** **Pantalla de cristal líquido**
- 7** **Ranura de colocación de CD**  
Coloque el disco compacto por aquí.
- 8** Botón **PWR**  
Sirve para encender o apagar el equipo.
- 9** Botón **DISPLAY**  
Muestra el selector. Ajuste de las prioridades de pantalla. Ajuste del reloj.
- 10** Botón **SC/PS**  
Activa la exploración de emisoras, la exploración de emisoras con memorización y la exploración de los discos compactos en modo CD/CDC para su reproducción.

- 11** Mando **TUN/TRK**  
Permite sintonizar la emisora deseada.
- 12** Botón **PRESET MEMORY**  
En modo radio:  
 (1) - (6) ; Cambia de emisora presintonizada  
 En modo disco compacto:  
 (4/MIX) ; Cambia a reproducción aleatoria (aleatoria y aleatoria total durante CDC)  
 (5/RPT) ; Cambia a reproducción repetida  
 (6/P) ; Activa el modo de pausa
- 13** Botón **CD**  
Selecciona la fuente de funcionamiento (disco compacto, cargador de discos compactos o entrada auxiliar)
- 14** Botón **BAND**  
Selecciona la banda AM/FM y la sintonización de viajes.
- 15** Botón **DISC SELECT**  
Selecciona el CD deseado en el modo CD/CDC (cambiador de CD).
- 16** Mando **VOL**  
Ajusta el nivel de volumen y controla el audio.

### Mando a distancia (opcional)

Podrá operar las funciones básicas de su receptor de AM, FM, CD y CDC mediante un mando a distancia IR. Hay disponibles mandos a distancia opcionales del tipo tarjeta de crédito y de montaje en el volante de dirección.

### Pantalla LCD

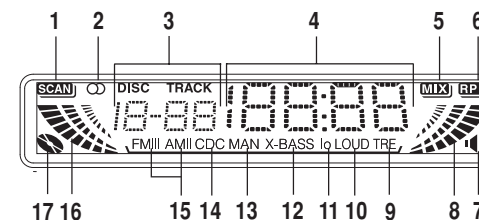

- 1** Indicador **SCAN**
- 2** Indicador de la señal **STEREO**
- 3** Indicador del número **DISC/TRACK**
- 4** **Sección de pantalla principal**
- 5** Indicador del modo **MIX**
- 6** Indicador del modo **RPT**
- 7** Indicador de nivel **X-BASS**
- 8** **Indicador de nivel R-ch**
- 9** Indicador de **agudos**
- 10** Indicador de **LOUD**
- 11** Indicador de **lo (Local)**
- 12** Indicador de **X-BASS/BAS**
- 13** Indicador de sintonización **manual MAN**
- 14** Indicador de **CD Changer**
- 15** Indicador de **AM/FM**
- 16** **Indicador de nivel L-ch**
- 17** Indicador de **DISC IN**



## Funcionamiento básico

### Cómo encender y apagar la unidad

Pulse el botón **PWR** para encender y apagar la unidad.

### Control y memorización del nivel del volumen

Gire el mando VOL para ajustar el volumen. También es posible subir o bajar el nivel de volumen siguiendo el procedimiento explicado abajo.

1. Gire el mando VOL hasta obtener el volumen deseado.

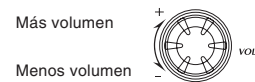

2. Pulse la tecla **PWR** durante dos o más segundos. Se apagará el aparato y el volumen actual quedará memorizado.

### Cómo suprimir momentáneamente el sonido

Pulse **MUTE / SENS**.

El medidor de nivel de los canales derecho e izquierdo parpadeará.

Para volver al nivel de volumen anterior, vuelva a pulsar **MUTE / SENS**.

### Puesta en hora del reloj

El reloj utiliza el sistema de visualización de 12 horas.

1. Ponga la tecla de encendido en la posición ON.
2. Presione **PWR** para encender la unidad.
3. Pulse y retenga pulsado **DISPLAY** durante más de dos segundos para establecer el modo de puesta en hora del reloj.
4. Emplee los botones y el mando siguientes para poner en hora el reloj. (La sección que parpadea puede ajustarse.)

**AUDIO** : Para activar el parpadeo de las horas

**MUTE / SENS** : Para activar el parpadeo de los minutos

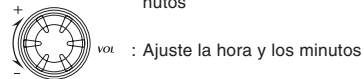

5. Pulse momentáneamente el botón **DISPLAY** para completar el modo de ajuste del reloj.

### Cómo consultar la hora con el coche apagado

La pantalla se iluminará para mostrar la hora y se apagará automáticamente después de 5 segundos.

Pulse el botón **DISPLAY** con el coche apagado.

### Selector de prioridades de pantalla

Cada vez que se pulsa **DISPLAY**, la ventana de la pantalla cambia como se muestra a continuación:

- **Modo de la radio**  
Frecuencia y reloj.
- **Modo de CD/CDC (cambiador de CD)**  
Tiempo transcurrido y reloj.

ESPAÑOL



## Cómo ajustar las características del sonido

1. Pulse el botón **AUDIO** hasta seleccionar el modo de ajuste deseado;

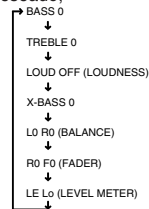

2. Gire el mando VOL para ajustar el elemento seleccionado. Utilice las tablas siguientes como orientación para el ajuste de las funciones en cada modo. Dispondrá de 5 segundos para el ajuste después de haber seleccionado el elemento. Transcurridos los 5 segundos, la unidad volverá a la indicación anterior.

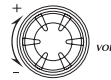

Gama de ajustes

<b>BASS</b>	GRAVES -5	GRAVES 5	
<b>TREBLE</b>	AGUDOS -5	AGUDOS 5	
<b>LOUDNESS</b>	LOUD OFF	LOUD ON	
<b>X-BASS</b>	X-BASS 0	X-BASS 4	
<b>BALANCE</b>	L9 R0 (Altavoz izquierdo)	L0 R9 (Altavoz derecho)	
<b>FADER</b>	R9 F0 (Altavoces traseros)	R0 F9 (Altavoces delanteros)	
<b>LEVEL METER</b>	OFF	Lo (Normal)	Hi (Alto)

### Consejo

Puede realizar los ajustes para BASS, TREBLE, LOUDNESS y XBASS para cada uno de los siguientes modos de forma independiente:

FM, AM, CD, Cargador de CD y AUX.

S-4

## Potenciación de graves

Para los graves ampliados con centro @ 72Hz, se puede seleccionar la función X-BASS de Blaupunkt con todas las bandas y en el modo CD.

Podrá seleccionar:

- X-BASS 1 : potenciación del nivel de graves (baja)
- X-BASS 2 : potenciación del nivel de graves (media)
- X-BASS 3 : potenciación del nivel de graves (alta)
- X-BASS 4 : potenciación del nivel de graves (muy alta)
- X-BASS 0 : sin potenciación del nivel de graves

Pulse el botón **AUDIO** para visualizar "X-BASS" en la ventana de la pantalla. Cada vez que gire el mando VOL, aparecerá el modo actual en la ventana de la pantalla y el modo cambiará de la forma siguiente:

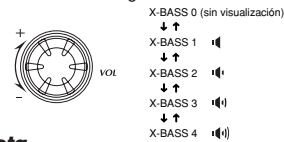

### Nota

Reduzca el nivel de XBASS si su combinación de altavoces y los amplificadores adicionales distorsionan el sonido en el volumen deseado.

## Selección de la sensibilidad del medidor de nivel

Puede cambiarse la sensibilidad de visualización del medidor de nivel.

Podrá seleccionar:

- OFF (sin indicación)
- Baja : Sensibilidad normal (baja).
- Alta : Sensibilidad alta.

1. Pulse **AUDIO** para que se visualice "LE Lo" en la ventana de la pantalla.

2. Gire el mando VOL para seleccionar la sensibilidad deseada del medidor.

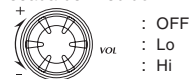

## Cómo cambiar la fuente (Selección de la entrada auxiliar)

Usted puede conectar equipo auxiliar (reproductor de cassetes portátil, etc.) a esta radio a través de un cable AUX-IN opcional. (consulte la página 9)

Cada vez que pulse **CD**, la fuente de funcionamiento cambiará tal y como se indica a continuación:

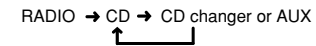

Pulse **BAND** para volver al modo del sintonizador.

### Nota

Si pulsa el botón **CD** cuando no haya sido cargado un disco compacto en la unidad, el modo CD cambiará al modo cargador de disco compacto o al modo AUX.

Asimismo, si no está conectado el modo cargador de discos compactos, el sistema cambiará al modo AUX independientemente de si está conectado el equipo auxiliar o no (aparecerá en la pantalla "AU").

No se puede cambiar al modo auxiliar cuando esté conectado el cargador de discos compactos.



## Recepción de emisoras

### Búsqueda automática de emisoras

1. Pulse el botón **(BAND)** para seleccionar la banda deseada.  
FM I → FM II → FM III → AM I → AM II  
(FM III y AM II son bandas de sintonización en viaje.)
2. Gire el mando TUN/TRK para sintonizar las emisoras. La búsqueda automática se detiene cuando el equipo encuentra la frecuencia de alguna emisora. Cuando sintonice emisoras de FM estéreo, se encenderá el indicador de señal estéreo "Ⓢ" en la pantalla.



: Frecuencia más baja.

: Frecuencia más alta.

### Sintonización manual

1. Pulse el botón **(BAND)** para seleccionar la banda AM o FM deseada.
2. Gire y retenga el mando TUN/TRK durante más de 0,5 segundos para activar el modo de sintonización manual. Aparecerá el indicador "MAN" en la ventana de la pantalla. Gírelo de nuevo para sintonizar emisoras. El equipo volverá al modo de búsqueda automática cuatro segundos después de que haya terminado de ajustar manualmente la emisora.

### Exploración de emisoras

1. Pulse el botón **(BAND)** para seleccionar la banda AM o FM deseada.
2. Mantenga pulsado el botón **(SCIPS)** durante menos de dos segundos. La unidad explorará las emisoras de la banda seleccionada y se detendrá en cada emisora durante 8 segundos, antes de proseguir con la emisora siguiente. Pulse de nuevo el botón **(SCIPS)** para detener la exploración automática y que el equipo se quede en la emisora sintonizada.

### Exploración de emisoras preseleccionadas

1. Pulse el botón **(BAND)** para seleccionar la banda AM o FM deseada.
2. Mantenga pulsado el botón **(SCIPS)** durante más de dos segundos.

El equipo puede explorar hasta 12 presintonías en las bandas AM I/AM II y hasta 18 presintonías en las bandas FM I/FM II/FM III. Se detiene en cada presintonía durante ocho segundos y luego pasa a la siguiente. Pulse **(SCIPS)** de nuevo para detener la exploración de emisoras preseleccionadas y que el equipo permanezca en la emisora sintonizada.

### Memorización automática de emisoras (Sintonización en viaje)

1. Pulse el botón **(BAND)** para seleccionar la banda AM o FM deseada.
2. Mantenga pulsado el botón **(BAND)** durante más de dos segundos. El equipo almacenará en la memoria de la banda seleccionada las seis emisoras que tengan la señal más fuerte. Si la radio está en FM I o FM II cambia a FM III. Si la radio está en AM I, cambia a AM II.

#### Nota

Esta función puede utilizarse con las bandas FM III y AM II.

### Memorización de las emisoras preferidas

El equipo le permite almacenar hasta 6 emisoras por banda en la memoria del equipo (18 en la FM I, FM II y FM III, 12 en la AM I y AM II). Puede decidir en qué orden desea almacenarlas.

1. Pulse el botón **(BAND)** para seleccionar la banda deseada.
2. Gire el mando TUN/TRK para sintonizar las emisoras.
3. Pulse y mantenga pulsado durante unos dos segundos el botón del número **(1)** a **(6)**, en el que desee memorizar la emisora hasta que el indicador de frecuencia parpadee dos veces en la pantalla. En la pantalla aparecerá el número asignado.

#### Nota

Si memoriza una emisora en un número que ya contenga otra, borrará la anterior.

### Cómo sintonizar las emisoras memorizadas

1. Pulse el botón **(BAND)** para seleccionar la banda de AM o FM deseada.
2. Pulse los botones **(1)** - **(6)**.

### Selector de sintonización local/distante (LO/DX)

Esta función le permite seleccionar la intensidad de la señal captada por la radio en el modo de búsqueda automática.

Si pulsa el botón **(MUTE / SENS)** seleccionará la sintonización local y el equipo sintonizará sólo emisoras de señal fuerte. En pantalla aparecerá el mensaje "lo".

Si vuelve a pulsar el mismo botón seleccionará la sintonización distante y el equipo ampliará el alcance de la sintonización, lo que le permitirá captar emisoras distantes de señal débil. El indicador "lo" desaparecerá de la pantalla. Se considera DX como el ajuste inicial.



## Funcionamiento del reproductor de discos compactos

### Reproducción de discos compactos

#### Cómo introducir los discos

Inserte el disco en la ranura de inserción de CD con la cara de la etiqueta arriba.  
La reproducción se inicia automáticamente.

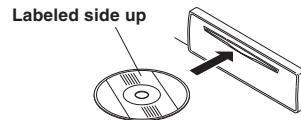

**¡No inserte NUNCA un CD de 3 pulgadas!**  
El equipo sólo está preparado para reproducir discos convencionales de 5 pulgadas. No introduzca discos compactos de formato pequeño, ni siquiera con adaptador, ya que podría causar desperfectos en el equipo o en el disco.

#### Consejos

• Cuando hay un disco compacto colocado, el medido  en la pantalla permanece encendido.

#### Cómo escuchar un disco compacto que ya esté en el equipo

Pulse el botón  hasta seleccionar el modo de discos compactos.  
La reproducción se inicia automáticamente.

#### Cómo poner el disco en modo pausa

Pulse el botón .  
Pulse el mismo botón  para que continúe la reproducción.

#### Cómo detener la reproducción

Pulse el botón  y seleccione la radio (FM I, FM II, FM III ou AM I, AM II).

#### Para expulsar el disco compacto

Pulse  para expulsar el disco.

#### Notas

- El equipo se pondrá en marcha automáticamente cuando el coche esté en marcha y se introduzca un CD por la ranura.
- Tiene 10 segundos para retirar el disco expulsado de la ranura. Si no lo retira, el disco volverá a introducirse automáticamente en el equipo.

#### Cómo buscar una pieza del disco

Gire el mando TUN/TRK durante el modo de discos CD. En la pantalla aparecerá el número de la pieza seleccionada.



- : El equipo vuelve al principio de la pieza que se estaba reproduciendo. Gírelo de nuevo para reproducir la pieza anterior.

+ : El equipo pasa a la pieza siguiente y la reproduce desde el principio.

#### Avanzar/retroceder



Gire y retenga el mando TUN/TRK. Suéltelo cuando llegue al punto deseado.





- : Retrocede el disco.

+ : Avanza el disco.



#### Exploración de piezas

Pulse el botón  con el equipo en modo CD. En la pantalla aparecerá el mensaje "SCAN" y el equipo reproducirá los diez primeros segundos de cada pieza. Pulse de nuevo el mismo botón  para cancelar esta función.

#### Reproducción repetida

Pulse el botón  con el equipo en modo CD. En pantalla aparecerá el mensaje "RPT" y se reproducirá otra vez la misma pieza. Pulse de nuevo el mismo botón  para cancelar esta función.

#### Reproducción aleatoria

Pulse el botón  con el equipo en modo CD. En la pantalla aparecerá el indicador "MIX". El equipo reproducirá todas las piezas del disco activado sin seguir ningún orden concreto. Pulse de nuevo el mismo botón  para cancelar esta función.





## Mandos del cargador de discos compactos



### Cómo reproducir discos con el cargador

Este equipo puede funcionar con un cargador de disco compacto. Infórmese en su distribuidor de radiocassettes de coche más cercano sobre los modelos que funcionan con este aparato de radio (vea la página. 1).

Pulse  para activar el modo de cargador de discos compactos. Aparecerá DISC y TRACK. El número de disco, número de pieza, y el tiempo se indicarán en la pantalla y la reproducción comenzará automáticamente. Pulse de nuevo el mismo botón para volver al modo CD normal.

### Selección de discos

Pulse los botones de selección de disco para reproducir el disco deseado.

-  : Para avanzar a un disco con un número superior.
-  : Para retroceder a un disco con un número inferior.

### Búsqueda de piezas

Gire el mando TUN/TRK.  
En la pantalla aparecerá el número de la pieza seleccionada.



- : El equipo vuelve al principio de la pieza que se estaba reproduciendo. Gírelo de nuevo para reproducir la pieza anterior.
- + : El equipo pasa a la pieza siguiente y la reproduce desde el principio.

### Avanzar/retroceder

Gire y retenga el mando TUN/TRK. Suéltelo cuando llegue al punto deseado.



- : Retrocede el disco.
- + : Avanza el disco.



### Exploración de discos o piezas

#### Exploración de piezas

Pulse el botón .  
Aparece el indicador "SCAN" en la ventana del visualizador. De este modo se reproducirán los primeros 10 segundos de todas las piezas del disco.



Pulse de nuevo el mismo botón  para cancelar esta función.

#### Exploración de discos



Pulse el botón  durante más de dos segundos. En la pantalla aparecerá el mensaje "SCAN" y el equipo reproducirá los diez primeros segundos de la primera pieza de cada disco. Pulse de nuevo el mismo botón  para cancelar esta función.

### Reproducción repetida de discos o piezas

#### Reproducción repetida de piezas



Pulse el botón .  
En pantalla aparecerá el mensaje "RPT" y la pieza que estaba sonando se reproducirá repetidamente. Pulse de nuevo el mismo botón  para cancelar esta función.

#### Reproducción repetida de discos



Pulse el botón  durante más de dos segundos. En pantalla aparecerá el mensaje "RPT" y el disco activado se reproducirá repetidamente de principio a fin. Pulse de nuevo el mismo botón  para cancelar esta función.

### Reproducción aleatoria de discos o piezas

#### Reproducción aleatoria de piezas

Pulse el botón . En la pantalla aparecerá el indicador "MIX". El equipo reproducirá todas las piezas del disco activado sin seguir ningún orden concreto. Pulse de nuevo el mismo botón  para cancelar esta función.

#### Reproducción aleatoria de discos

Pulse el botón  durante más de dos segundos. En la pantalla aparecerá el indicador "MIX". El equipo reproducirá sin seguir ningún orden concreto tanto los discos como sus respectivas piezas. Pulse de nuevo el mismo botón  para cancelar esta función.





## Montaje

### Accesorios de montaje incluidos con el equipo

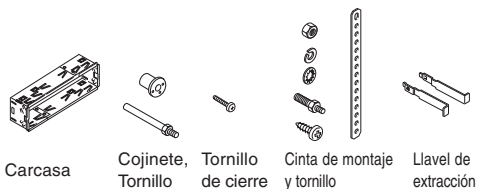

### Precauciones

- **Asegúrese de sacar el frontal extraíble antes de empezar con el montaje.**
- Escoja bien el lugar en el que va a montar el equipo para que no le moleste cuando conduzca.
- Para que el montaje quede lo más seguro posible utilice únicamente los accesorios de montaje suministrados con el equipo.
- Cuando instale la unidad en un coche, mantenga la unidad lo más horizontal que sea posible. Si la unidad se instala en ángulo, debido al diseño del vehículo, asegúrese de que la unidad no esté inclinada en más de 30°.

ESPAÑOL

S-8

### Ejemplo de montaje

En el salpicadero.

1. Introduzca la carcasa en el lugar correspondiente del salpicadero.

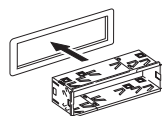

2. Doble hacia adentro las patillas que considere necesarias para que la carcasa quede bien sujeta al salpicadero.

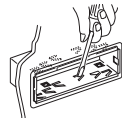

### Uso de abrazadera de montaje

3. Conecte la abrazadera a la parte inferior del salpicadero mediante tornillos. Conecte la espalda del aparato a la abrazadera de montaje mediante pernos y soporte metálico.

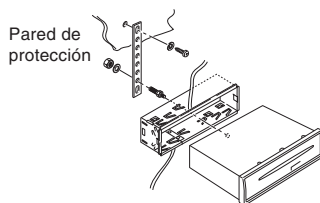

### Uso de cojinete

3. Como se muestra en la siguiente ilustración, apriete firmemente el tornillo introducido en la parte trasera de la caja.

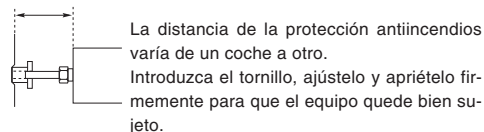
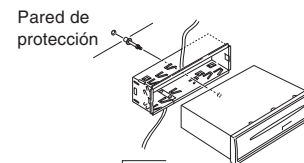

### Precaución

Si no aprieta el tornillo lo suficiente es posible que el equipo no reproduzca algunos tonos.

### \* Advertencia

Si no se instala correctamente la regleta de montaje o el buje de soporte trasero, pueden producirse saltos al reproducir los discos CD. Sin estos dispositivos de seguridad, el chasis del receptor con reproductor de discos CD podría moverse hacia arriba ya bajo con los baches de la carretera, lo cual produciría saltos en los discos.

### Nota

Algunos vehículos japoneses/asiáticos, tales como los de las marcas TOYOTA y NISSAN, no necesitan el montaje del manguito ni del marco de guarnición. Para fijar la radio de reemplazo emplee las ménsulas O.E.M. y los tornillos de montaje. Estas ménsulas se alinearán con los orificios para enroscar los tornillos que hay a cada lado de la nueva radio.





## Conexiones

### Advertencias

- Para evitar que se produzca un cortocircuito, saque la llave de contacto y desconecte el terminal negativo (-) de la batería.
- Este equipo funciona únicamente a 12 V DC con terminal negativo a masa; no admite baterías de coche de 24 V ni de ningún otro tipo.

### Procedimiento de conexión

### Precaución

- NO conecte los cables de los altavoces al cuerpo metálico o chasis del vehículo.
- NO conecte los cables comunes (-) de los altavoces entre sí.
- Conecte cada uno de los cables de los altavoces directamente a cada uno de los terminales de los altavoces.
- Todos los cables comunes (-) de los altavoces deben permanecer flotantes, es decir, no debe efectuarse ninguna conexión o conexiones comunes en el suelo del vehículo.
- Conecte cada par de cables de altavoz a un único altavoz (o sistema de altavoces) con una impedancia mínima de 4 ohmios y una potencia de 57, 5 vatios.
- No conecte los cables de los altavoces a las entradas de ningún amplificador externo, ya que se dañaría el amplificador interno del equipo.

- 1 Asegúrese de haber sacado la llave del contacto.
- 2 Desconecte el terminal negativo (-) de la batería del coche.
- 3 Conecte los cables del mazo en el siguiente orden: cable de toma a tierra (negro), cable de corriente constante de 12 V (amarillo), cable de accesorios en el contacto (rojo) y cable de activación de la antena y amplificador (azul); protéjalos con cinta aislante para evitar que entren en contacto entre sí.
- 4 Conecte los cables de los altavoces al mazo de cables.
- 5 Conecte el terminal de la antena del coche a la entrada de antena que posee el equipo.
- 6 Conecte el mazo de cables desconectable al equipo.
- 7 Vuelva a conectar el terminal negativo (-) a la batería del coche.
- 8 Ponga en marcha el motor.
- 9 Compruebe que el equipo funciona correctamente.

### Procedimiento de conexión

Para conectar a un cambiador de CD opcional. Se requiere el adaptador de cable # F00E500029. Para utilizar la entrada AUX en lugar del cambiador de CD, pida la parte número 7 607 897 093 además de F00E500029.

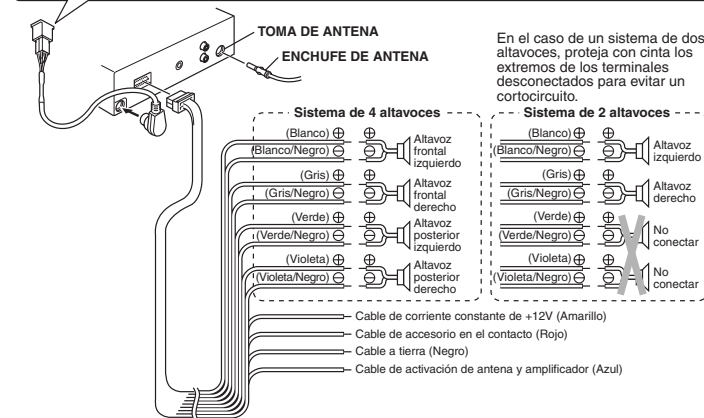

En el caso de un sistema de dos altavoces, proteja con cinta los extremos de los terminales desconectados para evitar un cortocircuito.

### Conexiones de preamplificación y ajuste de varios circuitos

- Como este equipo dispone de salidas a nivel de línea, puede utilizar un amplificador para mejorar el sistema estéreo de su vehículo.

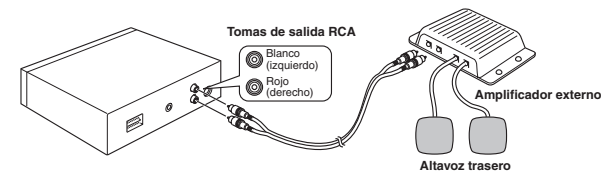

### Tomas de salida de línea RCA (para los altavoces traseros)

- Conecte un cable (no suministrado) desde las tomas de salida de línea RCA blanca (canal trasero izquierdo) y roja (canal trasero derecho) de la unidad a los terminales de entrada de línea del amplificador externo.

ESPAÑOL





## Mantenimiento

### Cómo cambiar el fusible

Si el fusible se funde, compruebe en primer lugar la conexión a la corriente y después cambie el fusible. Si se vuelve a fundir en condiciones normales es posible que el equipo esté defectuoso.

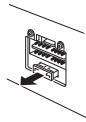

Parte posterior del equipo

#### Advertencia

*Utilice únicamente fusibles del amperaje indicado (10 A). Si utiliza fusibles de otro amperaje, el equipo se podría estropear o incendiar.*

### Cómo limpiar los conectores

Si se han ensuciado los conectores del frontal extraíble, es posible que el equipo no funcione correctamente. Saque el frontal y limpie los conectores con un algodón empapado en alcohol, como se muestra en la siguiente ilustración.

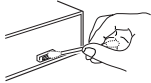

Equipo principal

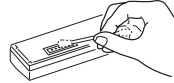

Parte posterior del panel frontal

### Cómo sacar la unidad

Utilice las llaves de extracción suministradas para sacar el equipo del coche.

Insértelos en el aparato como se muestra a continuación. De este modo se desbloqueará el aparato del manguito, permitiendo la extracción de la unidad.

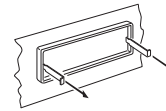
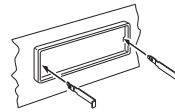

#### Notas

- *Utilice las llaves de extracción con cuidado para no hacerse daño en los dedos.*
- *Guarde las llaves en un lugar seguro para la próxima vez que tenga que sacar el equipo.*



ESPAÑOL



### Cómo recuperar la configuración inicial

Cuando pulse el botón de expulsión durante más de 10 segundos, el microprocesador del aparato repone los ajustes predeterminados iniciales. Si la ventana de la pantalla no muestra correctamente o se nota mal funcionamiento del aparato, pulse el botón de expulsión durante más de cinco segundos seguidos.

S-10





## Guía para la solución de problemas

La siguiente lista de comprobaciones le ayudará a solucionar la mayoría de problemas que se le planteen al utilizar el equipo, pero antes de recurrir a la lista consulte en el manual los apartados en los que se explican las conexiones y el funcionamiento del aparato.

### General

Problema	Causa/Solución
<ul style="list-style-type: none"> <li>Las emisoras memorizadas y el tiempo correcto se han borrado.</li> <li>El fusible se ha quemado.</li> <li>La radio funciona cuando la llave de encendido está en las posiciones ON, ACC y OFF.</li> </ul>	<p>Los cables no se adecuan correctamente al conector de alimentación de accesorios del vehículo. Compruebe si existe algún cortocircuito en el cableado.</p>
<ul style="list-style-type: none"> <li>El equipo no recibe corriente eléctrica.</li> <li>La unidad recibe corriente eléctrica permanentemente.</li> </ul>	<p>El vehículo no dispone de una posición ACC.</p>

### Recepción de las emisoras

Problema	Causa/Solución
No se sintonizan las emisoras memorizadas.	La señal es muy débil.
La búsqueda automática de emisoras no funciona.	La señal es muy débil. → Sintonice las emisoras manualmente.
La función de memorización para sintonización en viaje no consigue memorizar las seis emisoras.	No se encuentran las suficientes frecuencias de radio.

Asegúrese también de que la antena esté conectada, extendida y seca por dentro.

Si las soluciones mencionadas no mejoran la situación, consulte con su distribuidor **Blaupunkt** más cercano; en los Estados Unidos puede solicitar asistencia técnica, recambios o reparaciones llamando al 1-800-266-2528. Si desea saber a qué distribuidor dirigirse o recibir documentación sobre el producto, llame al 1-800-950-2528.

## Cómo solucionar anomalías en la reproducción de discos compactos

Cuando se produce algún problema en la reproducción de discos compactos aparece un mensaje de error en la pantalla.

Consulte la tabla que le mostramos a continuación para saber a qué se debe el problema y siga las recomendaciones. Si persiste el error, póngase en contacto con su distribuidor de **Blaupunkt**.

Message	Possible cause	Recommended action
E-01	El disco está sucio. El disco está rayado. El disco está al revés.	Limpie el disco. Reemplace el disco. Compruebe el disco.
E-02	Error de enfoque.	Trate expulsado el disco y volviéndolo a insertar en condiciones de temperatura normal.
E-03	Error de datos y de enfoque.	En condiciones de temperatura normal, solucione correctamente los daños del disco.
E-04	Problema mecánico.	Expúlselo y vuélvalo a insertar.
E-05	Error de carga/expulsión.	Expúlselo y vuélvalo a insertar.

### Solución de problemas del cargador de discos compactos

Si se produce alguna anomalía al utilizar el cargador de discos compactos, la pantalla mostrará un mensaje de error. Busque en la tabla siguiente cuál puede ser el problema y siga las instrucciones correspondientes para solucionarlo. En caso de que el error persista o aparezca el mensaje "E-03" o "E-05", acuda a su distribuidor **Blaupunkt** más cercano.

Message	Possible cause	Recommended action
no dISC	No hay ningún cartucho.	Inserte el cartucho en el cambiador de CD.
no d	No hay ningún disco.	Compruebe el disco.
E-01	Está al revés. Error de enfoque.	Compruebe el disco.
E-02	Error de comunicaciones.	Compruebe la conexión del cambiador de CD.
E-04	Condiciones de temperatura excesiva en el cambiador de CD.	El signo de error desaparecerá y se reanudará la reproducción cuando la temperatura vuelva al margen normal.

## Características técnicas

### GENERALES

Dimensiones	: Aproximadamente 178 mm × 50 mm × 155 mm (An × Al × Pr)
Corriente necesaria	: Batería de coche de 12 voltios de CC (toma a tierra negativa)
Potencia de salida	: Valores nominales RMS y de potencia pico (188 vatios) 230 vatios/57,5 pico x 4 canales
Cableado de salida	: Flotante-toma a tierra, para cuatro altavoces. Salidas de bajo nivel de RCA (2 canales)
Impedancia de salida	: Compatible con altavoces de 4-8 ohmios.
Salida de bajo nivel	: 2 V.

### RADIO

Margen de sintonía	: AM: 530 - 1.710 kHz (a intervalos de 10 kHz) FM: 87,5 - 107,9 MHz (a intervalos de 200 MHz)
Sensibilidad	: AM: 20 mV FM: 9,1 dBf monosensibilidad
FM Separación estéreo	: 35 dB

### Reproductor de discos compactos

Frecuencia	: 20 - 20.000 Hz
Respuesta	: 98 dB
Relación S/N	: No llega al nivel mínimo calculable.

### OTROS

Mando a distancia opcional:	Mando a distancia tipo Tarjeta de Crédito RC-823
Cable de cambiador de CD:	p/n F00E500029
Cable de entrada AUX	: p/n 7 607 897 093

ESPAÑOL



## AVISO DA FCC

Este equipamento foi testado e está em conformidade com os limites relativos a um aparelho digital de Classe B, de acordo com a Secção 15 das Regras FCC. Estes limites destinam-se a fornecer uma protecção razoável contra interferências nocivas numa instalação residencial. Este equipamento gera, utiliza e pode irradiar energia de frequência de rádio e, se não for instalado e utilizado segundo as instruções, pode causar interferência nas comunicações de rádio. No entanto, é impossível garantir a ausência de interferência numa ou outra instalação. Se este equipamento causar qualquer interferência nociva à recepção de rádio ou de televisão é possível determinar a interferência sintonizando e dessintonizando o equipamento, aconselha-se que o utilizador peça ajuda a um revendedor ou a um técnico experiente em televisão e rádio.

Chamamos-lhe a atenção de que qualquer mudança ou alteração não expressamente autorizada neste manual poderá anular o direito de utilizar este equipamento.

## Features

- **Painel frontal desmontável**
- **Amplificador potente incorporado (Potência Máx.: 4 x 57,5 W)**
- **Sintonizador PLL FM/AM**
- **Memória de pré-programação de 30 estações**
- **Memorização de Percurso / Sintonia por Pesquisa**
- **Entrada-auxiliar**  
Requer o uso da peça Blaupunkt 7 607 897 093 e F00E500029.
- **Controlos remotos infravermelhos (IR) opcionais**
- **Controlo do permutador de CDs**  
Requer o uso da peça Blaupunkt F00E500029.  
(IDC-A09, CDC-A08, CDC-A071, CDC-A05\*)  
\* CDC-A05 necessita do cabo acessório #7 607 889 093, vendido separadamente.

## Precauções

- Evite instalar a unidade em lugares sujeitos a altas temperaturas, por exemplo exposta aos raios directos do sol ou a fluxos de ar quente provenientes de aquecedores, ou em lugares expostos à poeira, à sujidade ou às vibrações excessivas.
- Não ligue a unidade se a temperatura no interior do carro for muito alta. Deixe arrefecer sempre a unidade antes de a utilizar. O estacionamento do carro ao sol provoca a subida da temperatura.
- Se a unidade não activar, verifique primeiro as ligações. Depois, veja se o fusível atrás da unidade está queimado.
- Leia atentamente este manual antes de utilizar a unidade. Se detectar quaisquer problemas que não estejam indicados neste manual, consulte o revendedor onde adquiriu a unidade ou o revendedor mais perto de si.
- Esta unidade foi especialmente desenvolvida para reproduzir discos compactos (CDs) contendo a seguinte marca. Não podem ser reproduzidos outros discos.



## Manuseamento de discos compactos

- Tenha cuidado ao retirar um CD após a leitura, porque ele pode estar muito quente.
- Não utilize discos não convencionais, tais como os de forma de coração, os octogonais, etc. Porque o leitor pode ser danificado.
- Não exponha os CDs aos raios directos do sol ou a qualquer fonte de calor.
- Verifique todos os CDs antes de os pôr a tocar e desfaça-se dos que estiverem rachados, arranhados ou deformados.
- Limpe os discos sujos ou húmidos com um pano macio e a partir do centro.
- Não utilize quaisquer solventes, tais como produtos de limpeza, vaporizadores anti-estáticos ou diluentes à venda no mercado, para limpar discos compactos.

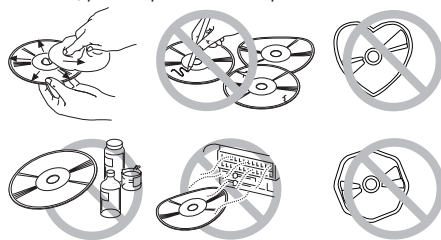

## Manuseamento do painel frontal

### Fixação do painel frontal

Coloque o lado direito do painel frontal de modo que as peças (A) do painel frontal engatem nas peças (B) da unidade, como ilustrado abaixo. Em seguida, empurre o lado esquerdo do painel frontal até ficar bem bloqueado.

### Remoção do painel frontal

Retire o CD da unidade, caso exista algum, e desligue a unidade.

Prima (REL) para libertar o painel frontal da unidade. Segure o painel frontal, tal como ilustrado abaixo e retire-o da unidade.

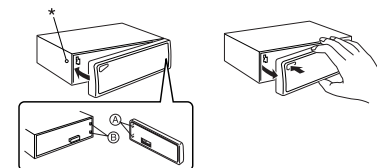

### Segurança

Para evitar roubos ou extravios do painel frontal, pode-se desactivar o botão de libertação (REL) instalando o parafuso fornecido.

1. Desaperte o parafuso com a marca ★ na parte dianteira esquerda da unidade (consulte o diagrama acima).
2. Fixe o painel frontal.
3. Seleccione um parafuso de travamento a partir do material de montagem (consulte a página 8) e insira-o no mesmo orifício para fixar o painel frontal.

### Notas

- Não exerça demasiada pressão sobre o painel frontal quando o fixar à unidade. Basta uma pressão ligeira a moderada.
- Certifique-se de que não há poeira nem sujidade nos terminais eléctricos, na parte de trás do painel frontal, para evitar um mau funcionamento ou um funcionamento intermitente.



## Identificação dos Comandos

### Painel Frontal

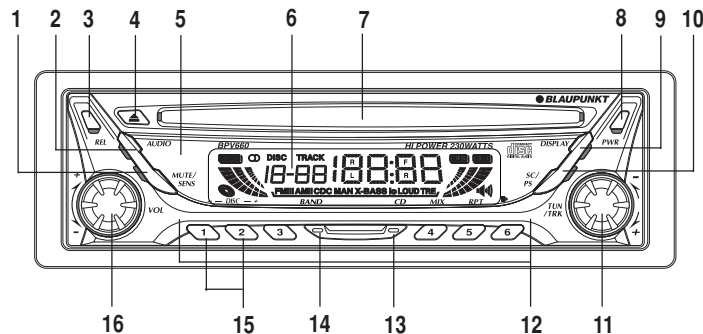

- 1** Botão **MUTE/SENS**  
Silência o som. Comuta a sensibilidade de busca entre local e distante.
- 2** Botão **AUDIO**  
Selector de controlo de áudio: Bass, Treble, Loudness, X-BASS, Balance, Fader e Level Meter.
- 3** Botão **REL**  
Liberta o painel frontal destacável.
- 4** Botão de **ejecção** ▲  
Ejecta o CD. Reajusta o aparelho.
- 5** **Sensor infravermelho** (atrás do painel de instrumentos de acrílico)  
Permite o comando a distancia sem fios de AM/FM/CD e do permutador de CDs com o controlo remoto do tipo cartão de credito RC-823.
- 6** **Visor LCD**
- 7** **Ranhura de inserção do CD**  
Insere-se o CD aqui.
- 8** Botão **PWR** (activar/desactivar)  
Activa e desactiva a unidade.
- 9** Botão **DISPLAY**  
Selector do visor. Ajuste de prioridade do visor. Acerto do relógio.
- 10** Botão **SC/PS**  
Sintonização por pesquisa. Sintonização pré-programada por pesquisa. Leitura por pesquisa no modo de CD/CDC.

- 11** Dial **TUN/TRK**  
Serve para sintonizar na estação desejada.
- 12** Botão **PRESET MEMORY** (Memória pré-programada)  
Durante a recepção de rádio :  
① - ⑥ ; Para memória pré-programada  
Durante o modo de CD :  
④MIX ; Para leitura aleatória (Aleatória e Completamente Aleatória durante o modo CDC)  
⑤RPT ; Para leitura repetida  
⑥PA ; Para pausa
- 13** Botão **CD**  
Selecciona o elemento activado (CD, Permutador de CDs ou AUX)
- 14** Botão **BAND**  
Selecciona a banda AM/FM e memorização de percurso.
- 15** Botão **DISC SELECT** de selecção de disco  
Selecciona o CD desejado no modo CD/CDC (permutador de CDs).
- 16** Dial **VOL** de volume  
Ajusta o nível de volume o controlo de áudio.

### Controlo remoto (Opcional)

Pode-se operar as funções básicas AM, FM, CD & CDC dos seus receptores através do controlo remoto infravermelho (IR) opcional. Também estão disponíveis o controlo remoto do tipo cartão de crédito e o controlo remoto para instalação no volante do automóvel.

### Visor LCD

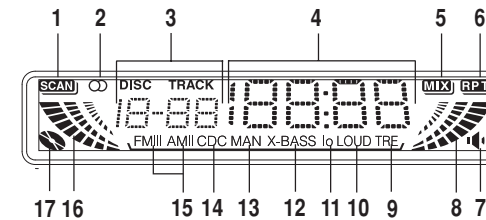

- 1** Indicador **SCAN** de pesquisa
- 2** Indicador de **signal ESTÉREO**
- 3** Indicador de **número DISC/TRACK** de disco/faixa
- 4** **Secção do visor principal**
- 5** Indicador de **modo MIX** de mistura
- 6** Indicador de **modo RPT** de repetição
- 7** Indicador de **nível X-BASS**
- 8** **Indicador de Nível Canal-D**
- 9** Indicador de **agudos**
- 10** Indicador de **LOUD**
- 11** Indicador **Lo (Local)**
- 12** Indicador **X-BASS/BAS**
- 13** Indicador **MAN** (sintonização manual)
- 14** Indicador de **CD Changer**
- 15** Indicador **AM/FM**
- 16** **Indicador de Nível Canal-E**
- 17** Indicador de **DISC IN**



## Operações Gerais

### Activar e desactivar

Carregue em **(PWR)** para activar ou desactivar a unidade.

### Memorização e Controlo do Nível de Volume

Rode o dial VOL para ajustar o volume. Também é possível ajustar o nível do volume ligado, seguindo o procedimento explicado abaixo.

1. Rode o dial VOL até que seja ajustado ao volume requerido.

Aumentar volume

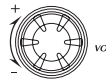

Diminuir volume



2. Prima em **(PWR)** durante dois ou mais segundos. A alimentação será desligada e o nível de volume actual será gravado.

### Silenciar o som

Prima em **(MUTE / SENS)**.

O medidor de nível de canal direito/canal esquerdo passa a cintilar.

Para voltar a restaurar o nível de volume anterior volte a premir em **(MUTE / SENS)**.

### Acertar o Relógio

O relógio utiliza um sistema de visualização de 12 horas.

1. Vire a chave de ignição até a posição ON.
2. Carregue em **(PWR)** para ligar a unidade.
3. Mantenha premido **(DISPLAY)** durante mais de 2 segundos para entrar no modo de acerto do relógio.
4. Utilize os seguintes botões e o dial para acertar o relógio (A secção que cintila pode ser ajustada).



: Para activar a cintilação dos dígitos da hora



: Para activar a cintilação dos dígitos dos minutos



: Para acertar a hora e os minutos

5. Prima o botão **(DISPLAY)** temporariamente para completar o acerto do relógio.

### Ver as Horas com a Ignição Desligada

O visor acende e mostra a hora, apagando-se depois automaticamente após 5 segundos.

Carregue em **(DISPLAY)** com o interruptor de ignição na posição "OFF".

### Selector de prioridade do visor

Cada vez que se carrega em **(DISPLAY)**, o visor mudará conforme indicado abaixo:

- **Modo de rádio**  
Frequência e relógio
- **Modo de CD/CDC (permutador de CDs)**  
Tempo decorrido e relógio





## Regulação das Características do Som

1. Carregue no botão **AUDIO** para seleccionar o modo de regulação desejado;

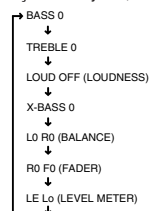

2. Rode o dial VOL para ajustar o item seleccionado. Utilize as seguintes tabelas como guia para regular os ajustes em cada modo. Ajuste dentro do intervalo de 5 segundos após seleccionar o item. Após 5 segundos, o aparelho retornará à indicação anterior.



Limite de Ajuste

<b>BASS</b>	BAIXOS -5	BAIXOS+5
<b>TREBLE</b>	AGUDOS -5	AGUDOS+5
<b>LOUDNESS</b>	INTENSIDADE (DESACTIVADA)	INTENSIDADE (ACTIVADA)
<b>X-BASS</b>	X-BAIXOS 0	X-BAIXOS 4
<b>BALANCE</b>	L9 R0 (Tudo à esquerda)	L0 R9 (Tudo à direita)
<b>FADER</b>	R9 F0 (Tudo atrás) R0 F9 (Tudo à frente)	
<b>LEVEL METER</b>	OFF	Lo (Normal)    Hi (Alto)

PORTUGUÊS

### Sugestão

As definições para BASS, TREBLE, LOUDNESS e XBASS podem ser feitas para cada um dos seguintes modos independentemente;

FM, AM, CD, Permutador de CDs e AUX.

P-4

## Realce dos baixos

Para baixos extensos centrados @ 72Hz, a função X-BASS de Blaupunkt pode ser ajustada para cada banda e modo de CD.

Pode-se seleccionar:

- X-BASS 1: Nível de BAIXOS realçados (baixo)
- X-BASS 2: Nível de BAIXOS realçados (médio)
- X-BASS 3: Nível de BAIXOS realçados (alto)
- X-BASS 4: Nível de BAIXOS realçados (muito alto)
- X-BASS 0: Sem BAIXOS realçados

Carregue em **AUDIO** para exibir "X-BASS" no visor. Cada vez que se roda o dial VOL, o modo corrente aparecerá no visor e o modo mudará conforme o seguinte:

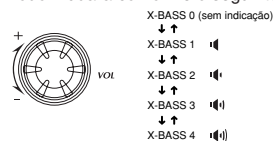

### Nota

Diminua o nível XBASS se o som da sua combinação de altifalantes e amplificadores adicionados soa distorcido no nível de som pretendido.

## Seleção da sensibilidade do sonómetro

A indicação de sensibilidade do sonómetro pode ser comutada.

Pode-se seleccionar:

- OFF (Sem indicação)
- Baixo : Sensibilidade normal (baixa)
- Alto : Alta sensibilidade

1. Carregue em **AUDIO** para exibir "LE Lo" no visor.
2. Rode o dial VOL para seleccionar a sensibilidade desejada do sonómetro.

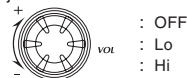

## Mudar a Fonte (seleccionar a entrada auxiliar)

É possível ligar o equipamento auxiliar (Leitor de cassetes portátil, etc.) a este rádio através do cabo AUX-IN opcional. (Veja a página 9)

Cada vez que o botão **CD** é premido, a fonte operacional mudará conforme mostrado abaixo:

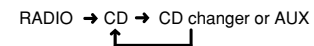

Carregue em **BAND** para retornar ao modo de sintonizador.

### Nota

Se o botão **CD** for premido sem que tenha sido introduzido um CD na unidade, o modo de CD salta para o modo de Permutador de CDs ou de AUX.

Isto também acontece se não tiver nenhum permutador de CDs conectado ao rádio, o sistema passará pelo modo de AUX independentemente de estar ou não estar equipamento auxiliar conectado (será visualizado "AU").

Não é possível alterar para o modo de AUX se tiver um permutador de CDs conectado ao rádio.



## Recepção de Rádio

### Sintonizar através de procura

1. Carregue em **(BAND)** para seleccionar a banda AM ou FM desejada.  
FM I → FM II → FM III → AM I → AM II  
(FM III e AM II são bandas de memorização do percurso.)
2. Rode o dial TUN/TRK para sintonizar estações. A sintonização pára automaticamente na frequência de um posto captado.  
Quando estiver sintonizado numa estação em FM estéreo, aparece no visor a indicação de estéreo "◐".



↑ : Frequências mais baixas.

↓ : Frequências mais altas.

### Sintonizar Manualmente

1. Carregue em **(BAND)** para seleccionar a banda AM ou FM desejada.
2. Rode e segure o dial TUN/TRK durante mais de 0,5 segundos para activar o modo de sintonização manual. O indicador "MAN" aparecerá no visor. Rode o dial novamente para sintonizar outras estações. 4 segundos depois de terminar a Sintonização Manual, o controlo de sintonização altera para o modo de Sintonizar através de Procura.

### Sintonização através de Pesquisa

1. Carregue em **(BAND)** para seleccionar a banda AM ou FM desejada.
2. Mantenha o botão **(SC/PS)** carregado durante menos de 2 segundos.  
A unidade fará a pesquisa das estações na banda seleccionada e irá parar em cada estação durante 8 segundos, antes de prosseguir para a estação seguinte. Carregue novamente em **(SC/PS)** para parar a sintonização por pesquisa e permanecer na frequência do posto seleccionado.

### Sintonização através de Pesquisa Pré-programada

1. Carregue em **(BAND)** para seleccionar a banda AM ou FM desejada.
2. Mantenha o botão **(SC/PS)** carregado durante mais de 2 segundos.

A unidade pesquisa a memória pré-programada para as 12 estações das bandas AM I/AM II ou para as 18 estações das bandas FM I/FM II/FM III. A unidade pára em cada estação pré-programada durante 8 segundos antes de prosseguir para a estação pré-programada seguinte. Carregue novamente em **(SC/PS)** para parar a sintonização pré-programada e permanecer na frequência do posto seleccionado.

### Memorizar Automaticamente as Estações (Memorização de Percurso)

1. Carregue em **(BAND)** para seleccionar a banda AM ou FM desejada.
2. Mantenha o botão **(BAND)** carregado durante mais de 2 segundos.  
Da banda seleccionada, são memorizadas automaticamente na memória pré-programada até 6 estações com sinais fortes.  
Se o rádio estiver em FM I ou em FM II, ele mudará para FM III, se o rádio estiver em AM I, este mudará para AM II.

#### Nota

Esta função está disponível para FM III e AM II.

### Memorizar Apenas as Estações Desejadas

Pode memorizar em cada banda até 6 estações (18 nas bandas FM I, FM II e FM III; 12 nas bandas AM I e AM II) na ordem que quiser.

1. Carregue em **(BAND)** para seleccionar a banda desejada.
2. Rode o dial TUN/TRK para sintonizar estações.
3. Carregue e mantenha premido o botão de memória pré-programado pretendido de **(1)** - **(6)** durante cerca de 2 segundos até que o indicador de frequência pisque duas vezes.  
O número do botão de memória pré-programado premido aparece no visor.

#### Nota

Quando memorizar uma outra estação no mesmo botão de número pré-programado, a estação anteriormente memorizada é substituída pela nova.

### Recepção das Estações Memorizadas (receiving the memorized stations)

1. Carregue em **(BAND)** para seleccionar a banda AM ou FM desejada.
2. Carregue temporariamente no botão de **(1)** - **(6)**.

### Seleção Local/Distante (LO/DX)

Esta característica é utilizada para seleccionar os sinais mais fortes em que o rádio irá parar durante a sintonização através de procura.

Carregue em **(MUTE / SENS)** durante mais de 2 segundos para seleccionar a definição Local e apenas as estações (locais) fortes serão recebidas.

No visor aparece o indicador "lo".

Se voltar a premir durante mais de 2 segundos, será seleccionada a definição Distante e o rádio irá parar num limite de sinais mais amplo, incluindo as estações distantes mais fracas. No visor o indicador "lo" apagar-se-á. A definição pré-programada é a DX.



## Utilização do leitor de CD

### Reprodução do leitor de CD

#### Introduzir os CDs

Insira o disco na ranhura de inserção de CDs com o lado da etiqueta voltado para cima.

A reprodução inicia-se automaticamente.

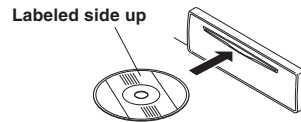

**NUNCA insira um CD de 3 polegadas!**  
*Esta unidade foi concebida para reproduzir apenas CDs da norma de 5 polegadas. Não tente utilizar CD de Singles de 3 polegadas nesta unidade, com ou sem adaptador, porque pode ocorrer danificação do leitor e/ou do disco.*



#### Sugestões

- Quando o CD é introduzido o  no visor fica iluminado.

#### Audição de um disco já carregado

Carregue em  para seleccionar o modo de CD.  
A reprodução começa automaticamente.

#### Pausa na reprodução

Carregue em .  
Para retomar a reprodução, carregue novamente no botão .

#### Paragem da reprodução

Carregue em  para seleccionar a recepção de rádio (FM I, FM II, FM III ou AM I, AM II).

#### Ejectar os discos

Carregue em  para ejectar o disco.

#### Notas

- Se a chave de ignição estiver na posição "ON", a unidade liga automaticamente quando o CD é introduzido.
- Quando o disco é ejectado da ranhura do CD, retire-o dentro de 10 segundos, porque depois deste prazo o CD será automaticamente recolhido para dentro.

#### Procura da faixa

Rode o dial TUN/TRK durante o modo de CD. Os números das faixas serão visualizados no visor.



- : A reprodução começa no início da faixa actual. Rode-o novamente para reproduzir a faixa prévia.

+ : A reprodução começa no início da faixa seguinte.

#### Procura para a frente /para trás

Rode e segure o dial TUN/TRK. Solte o botão quando encontrar o ponto pretendido.



- : Para efectuar a procura para trás.

+ : Para efectuar a procura para a frente.





## Controlos do permutador de CDs



### Utilizar o permutador de CDs

Este produto pode controlar um permutador de CDs. Peça ao especialista de sistemas estéreo para carros mais perto de si, que o aconselhe sobre os modelos que podem funcionar com este rádio (Veja a página 1).

Carregue em  para activar o permutador de CDs. DISC e TRACK são exibidos. O número do disco, o número da faixa e o tempo são indicados no visor e a reprodução começa automaticamente. Volte a carregar para regressar para o leitor de CD encastrado no rádio.

### Seleccionar um CD

Carregue nos botões de seleccionar um CD, para seleccionar o CD a ser reproduzido.

-  : Para avançar para um CD com número superior.
-  : Para recuar para um CD com número inferior.

### Procura da faixa

Rode o dial TUN/TRK.

Os números das faixas serão visualizados no visor.



 : A reprodução começa no início da faixa actual. Rode-o novamente para reproduzir a faixa prévia.

 : A reprodução começa no início da faixa seguinte.

### Procura para a frente/para trás

Rode e segure o dial TUN/TRK. Solte o botão quando encontrar o ponto pretendido.



 : Para efectuar a procura para trás.

 : Para efectuar a procura para a frente.

### Reprodução de pesquisa da faixa/CD

#### Pesquisa da faixa

Carregue em .

O indicador "SCAN" aparece no mostrador. Os primeiros 10 segundos de todas as faixas no disco serão reproduzidos.

Carregue novamente em  para cancelar esta função.

#### Pesquisa do CD

Carregue em  durante mais de 2 segundos.

No visor aparece a indicação de "SCAN". Isto reproduz os primeiros 10 segundos de todas as faixas em cada um dos CDs.

Carregue novamente em  para cancelar esta função.

### Reprodução repetitiva da faixa/CD

#### Reprodução repetitiva da faixa

Carregue em .

A indicação de "RPT" aparece no visor e a faixa actual é reproduzida repetidamente.

Carregue novamente em  para cancelar esta função.

#### Reprodução repetitiva do CD

Carregue em  durante mais de 2 segundos.

A indicação de "RPT" aparece no visor e o CD actual é reproduzido repetidamente.

Carregue novamente em  para cancelar esta função.

### Reprodução aleatória das faixas/CDs

#### Reprodução aleatória das faixas

Carregue em .

A indicação de "MIX" aparece no visor.

Todas as faixas do CD actual são reproduzidas por ordem aleatória.

Carregue novamente em  para cancelar esta função.

#### Reprodução aleatória dos CDs

Carregue em  durante mais de 2 segundos.

A indicação de "MIX" aparece no visor.

Tanto as faixas como os CDs são reproduzidos por ordem aleatória.

Carregue novamente em  para cancelar esta função.



## Instalações

### Material de Montagem Fornecido

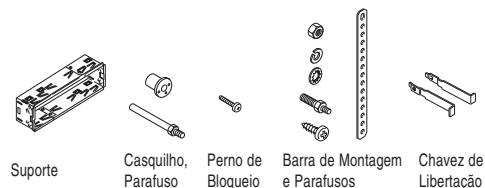

### Precauções

- **Certifique-se de que separa o painel frontal antes de iniciar a instalação da unidade.**
- Escolha cuidadosamente o local de montagem, de maneira que a unidade não interfira nas operações normais de condução do condutor.
- Utilize apenas o material de montagem fornecido para obter uma instalação segura e adequada.
- Ao montar a unidade num veículo, mantenha a unidade a mais nivelada possível. Se houver necessidade de montar a unidade num ângulo devido ao design do veículo, certifique-se de que a inclinação da unidade não ultrapassa os 30°.

### Exemplo de Montagem

Instalação no tablier.

1. Instale o suporte no tablier.

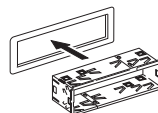

2. Seleccione e dobre as abas para segurar bem o suporte no seu lugar.

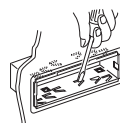

### Usar a Barra de Montagem

3. Fixe a Barra de Montagem à parte inferior do tablier, usando parafusos.  
Fixe a parte de trás da unidade à Barra de Montagem com o parafuso e o material de apoio.

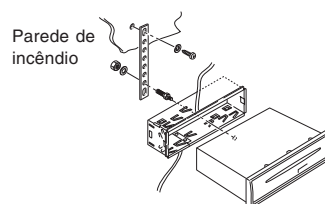

### Usar o Casquilho

3. Como mostrado na figura abaixo, aperte bem o parafuso que foi inserido no casquilho à parte traseira do aparelho.

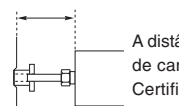
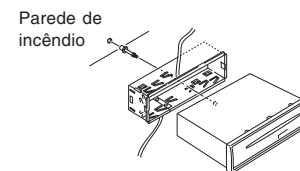

A distância ao corta-fogo difere segundo o tipo de carro.  
Certifique-se de que fixa bem a unidade ao introduzir correctamente o casquilho.



### Cuidado

Um aperto insuficiente do parafuso pode provocar o salto de alguns CDs.

### \* Advertência

*Falhas na instalação correcta da barra de montagem ou do casquilho de suporte traseiro são as principais causas do salto de CDs. Sem tais dispositivos de segurança, o chassis do receptor de CD estaria sujeito a mover-se para cima e para baixo sempre que houvesse imperfeições nas estradas, resultando em saltos do CD.*

### Nota

*Alguns veículos japoneses/asiáticos, tais como TOYOTA & NISSAN não requerem o uso de suporte e armação de aro de compensação. Para garantir a substituição do rádio, utilize os suportes O.E.M. e parafusos de montagem. Tais suportes serão alinhados com os orifícios de parafuso rosqueados em cada lado do novo rádio.*



## Ligações

### Aviso

- Para evitar curtos-circuitos, retire a chave da ignição e desligue o terminal (-) da bateria.
- Esta unidade foi concebida para funcionar ligada à terra com 12 Vcc. Não a deve utilizar com corrente de 24 V ou outros tipos de baterias de carro.

### Procedimento de ligação

### Cuidado

- NÃO ligue nenhuns fios de altifalante ao corpo metálico ou ao chassis do veículo.
- NÃO ligue os fios comuns de altifalante (-) uns aos outros.
- Ligue cada fio de altifalante directamente a cada terminal do altifalante.
- Todos os fios comuns de altifalante (-) devem ficar flutuantes, isto é, sem ligações comuns ou ligação à terra do veículo.
- Ligue cada par de fios de altifalante apenas a um altifalante (ou a uma coluna) com impedância de pelo menos 4 ohms bem como uma capacidade de debitar um potência de 57,5 Watts.
- Não ligue fios de altifalante a nenhuma entradas de amplificadores externos, porque isso poderá causar danos ao amplificador interno desta unidade.

- 1 Certifique-se de que retirou a chave de ignição do carro.
- 2 Desligue o terminal negativo (-) da bateria do carro.
- 3 Ligue os cabos pela seguinte ordem: Fio Terra (Preto), Fornecimento de Potência Constante de +12V (amarelo), Acessório/Liado de +12V (vermelho) e Ligar Potência da Antena/Amplificador (azul), e isole-os de maneira a não estarem em contacto uns com os outros.
- 4 Ligue os fios dos altifalantes ao sistema de cabos.
- 5 Ligue o terminal da antena do carro à tomada da antena da unidade.
- 6 Ligue o conector do sistema de cabos à unidade.
- 7 Volte a ligar o terminal negativo (-) da bateria do carro.
- 8 Ligue o motor do carro.
- 9 Certifique-se de que a unidade funciona correctamente.

### Procedimento de Ligação

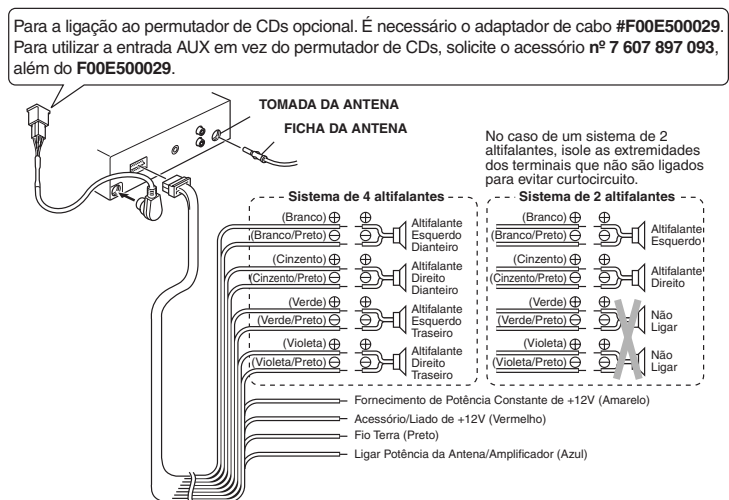

### Ligações de Saída de Linha/Pré-amplificador

- Visto que esta unidade tem Saídas de Linha de Nível, pode utilizar um amplificador para aumentar a potência do sistema estéreo do seu veículo.

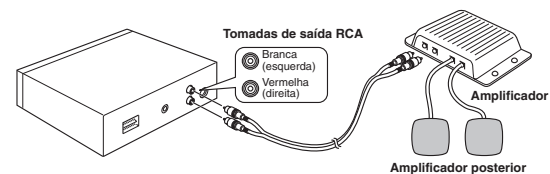

### Tomadas de saída de linha RCA (Para altifalantes traseiros)

- Ligue um cabo de extensão (não fornecido) a partir das tomadas de saída de linha RCA branca (canal posterior esquerdo) e vermelha (canal posterior direito) do aparelho aos terminais de entrada de linha do amplificador externo.

PORTUGUÊS

## Manutenção

### Substituição do Fusível

Se o fusível se queimar, verifique primeiro a ligação eléctrica e depois substitua-o. Se o fusível voltar a queimar-se em condições normais, a unidade poderá ter um defeito.

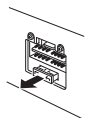

Parte traseira da unidade

#### Aviso

*Utilize apenas fusíveis com a amperagem especificada (10 A). Se utilizar um outro tipo de fusível, pode provocar um incêndio ou danos na unidade.*

### Limpeza dos conectores

Se os conectores da unidade e do painel frontal estiverem sujos, esta poderá funcionar mal.

Retire o painel frontal e limpe os conectores com um cotonete humedecido em álcool, como mostrado na figura abaixo.

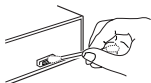

Unidade principal

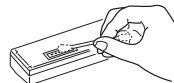

Parte traseira do painel frontal

### Retirar a unidade

Utilize as chaves de libertação fornecidas se precisar de retirar a unidade do carro.

Insira-as no aparelho conforme mostrado abaixo. Isto deslizará o aparelho do suporte, permitindo a sua remoção.

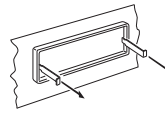
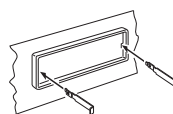

#### Notas

- *Utilize as chaves de libertação com muito cuidado para evitar ferir os dedos.*
- *Guarde as chaves de libertação em lugar seguro para utilização futura.*

### Voltar para as Definições Iniciais

Quando premir o botão de ejeção durante mais de 10 segundos, o microcomputador do aparelho retornará às predefinições iniciais. Se o visor não aparecer correctamente ou se o aparelho apresentar algum defeito, prima o botão de ejeção durante mais de 5 segundos.



## Guia de Resolução de Problemas

A verificação que se segue ajudá-lo-á a solucionar a maior parte dos problemas com os quais se poderá deparar em relação à sua unidade. Antes de analisar a lista de verificação abaixo, consulte os procedimentos de operação e de ligação.

### Gerar

Problema	Causa/Solução
<ul style="list-style-type: none"> <li>As estações memorizadas e a hora correcta estão apagadas.</li> <li>O fusível queimou-se.</li> <li>O rádio funciona quando a chave de ignição está na posição ON, ACC e OFF.</li> </ul>	<ul style="list-style-type: none"> <li>Os fios não estão correctamente combinados com o conector de potência acessório do carro.</li> <li>Verifique a cablagem para ver se há curto-circuito.</li> </ul>
<ul style="list-style-type: none"> <li>A unidade não está a receber energia.</li> <li>O fornecimento de energia para a unidade é contínuo.</li> </ul>	<ul style="list-style-type: none"> <li>O carro não tem nenhuma posição de ACC.</li> </ul>

### Recepção de Rádio

Problema	Causa/Solução
Não é possível receber as estações pré-programadas.	O sinal de transmissão é demasiado fraco.
Não é possível sintonizar por procura.	O sinal de transmissão é demasiado fraco. → Utilize a sintonização manual.
A função Memorização de Percurso não completa a memorização das seis estações.	Não são recebidas frequências de transmissão suficientes.

Certifique-se também de que a antena está ligada, puxada para fora e seca no interior.

Se as soluções mencionadas acima não ajudarem a melhorar a situação, consulte o seu representante **Blaupunkt** mais próximo ou ligue para os Estados Unidos para o número 1-800-266-2528 para obter assistência técnica, encomendar componentes e serviços de manutenção. Contacte o 1-800-950-2528 para lhe ser indicado um revendedor ou para pedir catálogos sobre o produto.

## Resolução de Problemas do Leitor de CD

Quando surgirem problemas de leitura de CD, aparece uma mensagem de erro no visor.

Consulte o quadro abaixo para identificar o problema, depois efectue as correcções sugeridas. Caso o erro persista, entre em contacto com o seu agente **Blaupunkt** mais próximo.

Message	Possible cause	Recommended action
E-01	Disco com sujidades Disco com arranhões Disco invertido	Limpe o disco. Substitua o disco. Verifique o disco.
E-02	Erro de foco	Experimente ejectar e reinserir sob condições normais de temperatura.
E-03	Erro de dados e de foco	Ejecte e insira um disco limpo e sem avarias sob condições normais de temperatura.
E-04	Problema mecânico	Ejecte e volte a inserir.
E-05	Erro de inserção/ejecção	Ejecte e volte a inserir.

## Resolução de Problemas do Permutador de CDs

Se ocorrer um problema durante a utilização do permutador de CDs, aparece uma mensagem no visor.

Consulte a tabela abaixo para identificar o problema, depois efectue a acção correctiva sugerida. Se o erro persistir ou aparecer "E-03" ou "E-05", contacte o seu representante **Blaupunkt** mais próximo.

Message	Possible cause	Recommended action
no DISC no-d	Sem magazine Sem disco	Coloque o magazine no permutador de CDs. Verifique o disco.
E-01	Invertido Erro de foco	Verifique o disco.
E-02	Erro de comunicação	Verifique a ligação do permutador de CDs.
E-04	Condições anormais de temperatura no permutador de CDs	O sinal de erro desaparecerá e a reprodução será retomada quando a temperatura retornar à gama normal.

## Especificações

### GERAL

Dimensões	: Aprox. 178 mm × 50 mm × 155 mm (L × A × P)
Alimentação	: Bateria do carro de 12 Vcc (ligação à terra, negativa)
Potência de saída	: Potência eficaz e potência máxima nominal(188 watts) 230 watts/máxima de 57,5 watts x 4 canais
Cablagem de saída	: Tipo flutuante, ligada à terra para 4 altifalantes Saídas de baixo nível RCA (2 canais)
Impedância de saída	: Compatível com altifalantes de 4 - 8 ohms
Saída de baixo nível	: 2 V.

### SINTONIZADOR

Limite de sintonização	: AM: 530 - 1.710 kHz (passo de 10 kHz) FM: 87,5 - 107,9 MHz (passo de 200 kHz)
Sensibilidade	: AM : 20 mV FM : 9,1 dBf sensibilidade mono
FM	
Separação de estéreo	: 35 dB

### LEITOR DE CD

Resposta de frequência	: 20-20.000 Hz
Relação S/N	: 98 dB
Oscilação & Flutuação	: Abaixo do limite mensurável

### OUTROS

Controlo remoto opcional	: Cartão de Crédito Remoto RC-823
Cabo do permutador de CDs	: acessório nº F00E500029
Cabo de entrada AUX	: acessório nº 7 607 897 093

PORTUGUÊS

P-11